

# ROOS CAMP

## 2-IN-1 BUG ZAPPER CAMPING LIGHT

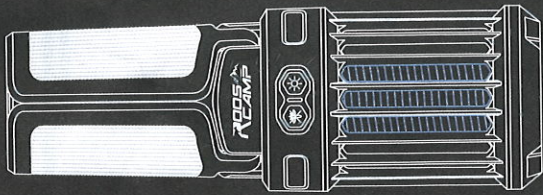

**⚠ Please read the USER GUIDE carefully and keep safe before using the product. This product is only for adult but not a toy.**

### Product Specification

#### Functions and Features

1. Dimming Lantern
2. Mosquito Killer
3. Rainproof

Size	78x73x227mm	Weight	370g
------	-------------	--------	------

#### Main Technical Parameters

<b>Lantern</b>	
The Max. Luminous Flux(Three-Petal Lighting)	≥500Lm
The Max. Luminous Flux(Two-Petal Lighting)	≥350Lm
The Max. Luminous Flux(One-Petal Lighting)	≥180Lm
Working Time after Fully charge (Three-Petal Lighting)	≥120 Minutes
Working Time after Fully charge (Two-Petal Lighting)	≥150 Minutes
Working Time after Fully charge One-Petal Lighting)	≥270 Minutes
<b>Mosquito Killer</b>	
Ultraviolet LED	4X 0.1W
UV Wave Length	360-400 nm
Working Time after Fully charge	≥20 hours
Grid Voltage	≥900V
<b>Others</b>	
Specification of Built-in Battery	21700.3.7V/3000mAh
Input Voltage/Current	5V/2A
Fully Charge Time via USB Input Cable	Approx. 3 Hours
Lantern LED	0.2W, 2835 SMD, 6000-6500K
Ultraviolet LED	0.1W, 2835 SMD

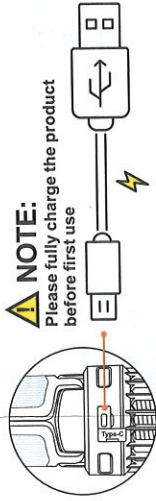

### 1 Mosquito Killer

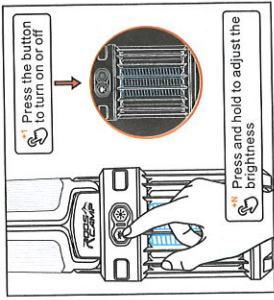

### 2 Lighting modes

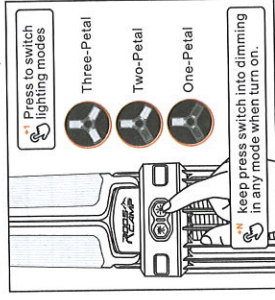

### 3 Hanger

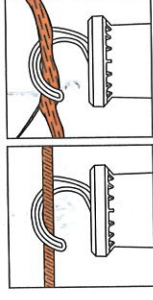

### Product Use Instruction

#### Operation Method

**Lantern**  
Press the "Lantern" Switch to shift lighting mode, from Three-Petal Lighting, Two-Petal Lighting, One-Petal Lighting and Off, and keep press switch into dimming in any mode when turn on.  
Attention: Any lighting mode automatic go into turn on off via press after 5 seconds.

**Mosquito Killer**  
Press the "Mosquito Killer" Switch to turn on or turn off, and keep press switch into dimming in any mode when turn on.

**Input Charge**  
USB cable connect with AC Adaptor, PC etc., charging indicator go on red when input charging and go on green after fully charge.

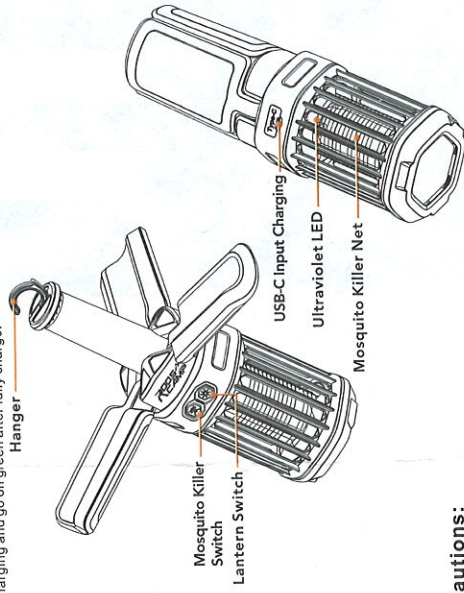

#### Cautions:

1. Do not look directly into LED as this may cause damage to your eyes
2. This product is not a toy.
3. Contains small parts not suitable for children under 5 years of age
4. Turn off the light when input charge

**Facebook:** RoosCamp Gear

**Instagram:** RoosCamp

**Email:** info@rooscamp.com

**Website:** www.rooscamp.com

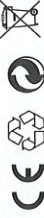

MADE IN CHINA

## 2 az 1-ben rovarcsapda és kempinglámpa

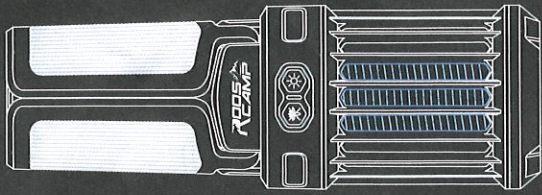

**⚠** Kérjük, olvassa el figyelmesen a FELHASZNÁLÓI ÚTMUTATÓT, és tartózza biztonságosan a terméket használása előtt. A termék csak felnőttek számára készült, és nem játék.

### Termékleírás

#### Funkciók és jellemzők

1. Fényerőszabályzó lampion
2. Szűnyogriasztó
3. Esőbiztos

Méret	78x73x227mm	Tömeg	370g
-------	-------------	-------	------

#### Fő műszaki paraméterek

<b>Lámpás</b>	
A maximális fényáram (háromszírmű világítás)	≥500Lm
A maximális fényáram (kétszírmű világítás)	≥350Lm
A maximális fényáram (egyszírmű világítás)	≥180Lm
Munkaidő teljes töltés után (háromszírmű világítás)	≥120 Minutés
Munkaidő teljes töltés után (kétszírmű világítás)	≥150 Minutés
Munkaidő teljes töltés után (egyszírmű világítás)	≥270 Minutés
Ultraviola LED	4X 0.1W
UV Hullámhossz	360-400 nm
Munkaidő teljes töltés után	≥20 hours
Hálózati feszültség	≥900V
<b>Egyéb</b>	
Béépített akkumulátor specifikációja	21700, 3.7V/3000mAh
Bemeneti feszültség/áram	5V / 2A
Teljes töltési idő USB bemeneti kábelben keresztül	Approx. 3 Hours
Lámpás LED	0.2W, 2835 SMD, 6000-6500K
Ultraviola LED	0.1W, 2835 SMD

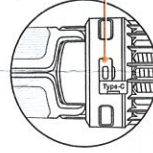

#### ⚠ Megjegyzés:

Első használat előtt töltsd fel teljesen

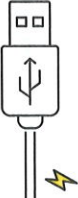

### 1 Szűnyogirtó

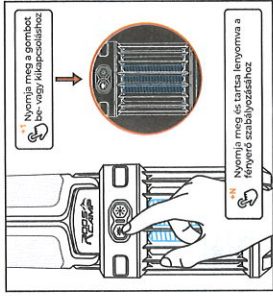

### 2 Világítási módok

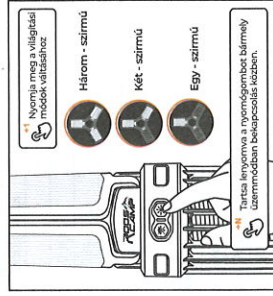

### 3 Hangere

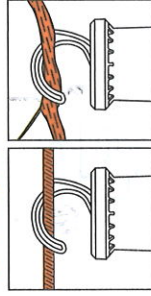

### Termékhasználati útmutató

#### Működési módszer

**Lámpa**  
Nyomja meg a "lámpa" kapcsolót, hogy átállítsa a világítási módokat: háromszírmű világítás, kétszírmű világítás, egyszírmű világítás és ki. Valamint bármelyik mód bekapcsolása közben tartsa lenyomva a kapcsolót halványításához.  
**Figyelem!** Bármelyik világítási mód automatikusan be- és kikapcsol nyomás után 5 másodperccel.

**Szűnyogriasztó**  
Nyomja meg a "szűnyogriasztó" kapcsolót be- vagy kikapcsoláshoz, és bármelyik mód bekapcsolása közben tartsa lenyomva a kapcsolót halványításához.

**Bemeneti töltés**  
Az USB-kábelt csatlakoztassa AC adapterhez, számítógéphez, stb. a töltési jelező pirosra vált bemeneti töltés során, és zöldre vált teljes töltés után.

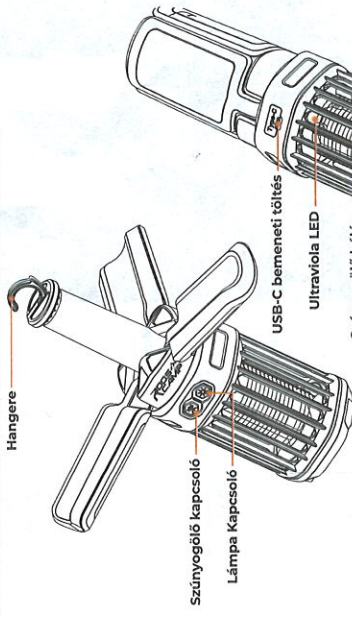

#### Figyelmeztetések:

1. Ne nézzen közvetlenül LED-re, mert ez károsíthatja a szemét.
2. Ez a termék nem játék.
3. Ez a termék csak a tápellátás számára szolgál, nem alkalmasak 5 évnél fiatalabb gyerekek számára.
4. Kapcsolja ki a villanyt, amikor tölti a berendezést.

Facebook: RoosCamp Gear

Instagram: RoosCamp

Email: info@rooscamp.com

Website: www.rooscamp.com

