

GR BG AL BIH CRO RU PL RO IT ES FR TR DE EN

FA AR PT CZ MK HU

Zilan®

Yoghurt Maker
ZLN6104



INSTRUCTION MANUAL

25 Watt

220-240V

50/60 Hz

www.zilan.com.tr

PLEASE NOTE THAT THE DEVICE MANUAL CAN BE CREATED FOR MORE THAN ONE MODEL.
INFORMATION YOUR DEVICE CAN NOT BE CONTAINING THE FUNCTION LISTED IN THE MANUAL.

GENERAL SAFETY INSTRUCTIONS & WARNINGS

- Before using this device please read the instruction manual carefully.
- Please make sure the rated voltage is the same as the voltage that you used.
- Please keep the instructions, the guaranty certificate, the sales receipt, and if possible, the carton with the inner packaging!
- The device is intended exclusively for private use and not for commercial use, not for professional use!
- Always remove the plug from the socket whenever the device is not in use when attaching accessory parts, cleaning the device, or whenever a disturbance occurs. Switch off the device beforehand. Pull on the plug, not on the cable.
- To protect children from the dangers of electrical appliances, never leave them unsupervised with the device. Consequently, when selecting the location for your device, do so in such a way that children do not have access to the device. Take care to ensure that the cable does not hang down.
- Test the device and the cable regularly for damage. If there is damage of any kind, the device should not be used.
- Do not allow children to play with the device. Do not let children play with packaging material such as plastic bags.
- This appliance can be used by children aged 8 years and above and persons with physical, sensory, or mental disabilities, or lack of experience and knowledge, provided that they are supervised or have been given instructions on how to use the appliance safely and understand the possible hazards. Cleaning and user maintenance should not be done by children unless they are under 8 years old and unsupervised.
- Do not repair the device yourself, but rather consult an authorized expert in case of a problem.
- For safety reasons, a broken or damaged mains lead may only be replaced by an equivalent lead from the manufacturer, our customer service department, or a similar qualified person.
- Keep the device and the cable away from heat, direct sunlight, moisture, sharp edges, and the like.
- Switch off the device and unplug it, when you are not using the device.
- Use only original accessories provided by the supplier.
- Do not use the device outdoors. (Unless the device is designed to be used outside.) Always protect against zero or sub-zero temperatures.
- Never use near water (bathtub, sink, etc.). The appliance should not be

EN

exposed to rain or moisture. Only use the device when your hands are dry.

- If the device falls into water, unplug it before taking it out of the water. Do not touch the water source. The device must be checked by a specialist before it is used again. To avoid the risk of electric shock, do not clean the device with water or immerse it in water.
- Use the device only for the intended purpose.
- This device must only be operated when connected to a grounded socket installed in accordance with regulations. Make sure that the supply voltage corresponds to the voltage stated on the type plate.
- Damages that occur when the device is used for purposes other than those specified in the instructions or is used incorrectly or is not repaired by experts are not covered by the warranty.
- Always use the device on a flat and horizontal surface.
- The device should not be used anymore after, in case of falling on a hard surface from height. Even invisible damage may cause negative effects on the functional safety of the device. The device can only be used after being checked by a professional.
- Never carry or pull the device by holding the power plug as there is a risk of a short circuit due to cable breakage. Do not bend, pinch, or pull the power cord over sharp edges.
- If there is a ventilation hole, do not cover it. Do not pour any liquid or powder into the ventilation holes.
- Do not insert fingers or other objects into the open parts of the device.
- No liability is accepted in case of damage caused by improper use or failure to comply with these instructions.
- Risk of burns! After the use of the heating element, surfaces can be hot, be aware of the risks and be cautious of hot surfaces.

GET TO KNOW YOGHURT MAKER

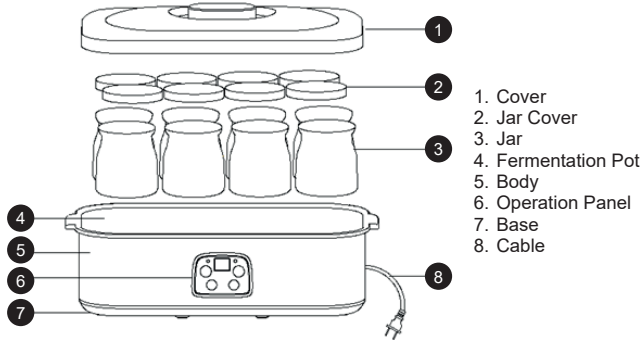

HOW TO USE

Yogurt Making (Process Steps)

1-Disinfect Method: Wash the jars and jar cover with warm water – DO NOT BOIL more than 1 minute for disinfection. Caution: Only wash the jars and jar cover by with warm water - DO NOT BOIL. Not to wash the top cover and the product body with boiled water.

2-Mix Method: Put the materials into the jars in the proportion of:

- Option 1: 1L Refrigerated fresh milk + 1 parcel Ferment or 5% refrigerated pure yogurt.
- Option 2: 1L Asepsis sealed pure milk + 1 parcel Ferment or 5% refrigerate pure yogurt.
- Option 3: 1L Milk made by milk powder +1 parcel Ferment or 5% refrigerated pure yogurt.

Note: The amount of ferment or refrigerated pure yogurt will change with equal proportion depend on the amount of milk.

Cautions:

- Please make sure the materials not overdue or degenerative.
- The amount of the ferment please refer to it operation instructions.
- When the milk is made of milk powder, please refer to the proportion instructed, 400ml of milk powder + 1100ml of water.

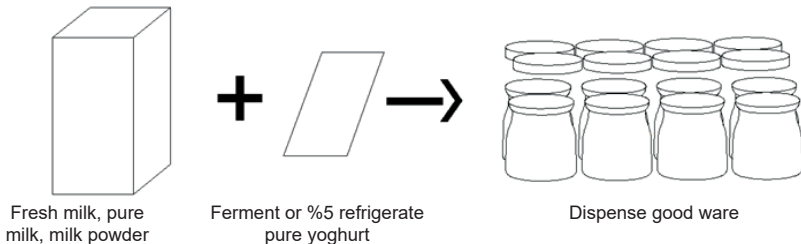
**3-Ferment**

Method: Cover the jars with the jar cover when the raw materials are mixed, and put it into the ferment pot, and cover with the top cap. Plug in and push the power switch for ferment begins. The ferment time has to be controlled manually. The ferment time is about 6-8 hours. The finished yogurt would coagulate and look like “bean curd”. The longer the ferment time is, the bigger the acidity is.

Caution: The Ferment time will be affected by the surrounding temperature and the temperature of the raw materials. So it needs more time when in low surrounding temperature or using refrigerated milk but shall not be more than 14 hours.

EN

The method of no warm water in the ferment pot

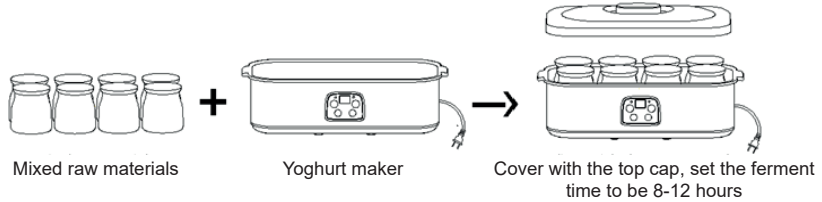

Note: In order to shorten the ferment time and improve the equality of heat transmission, you can put some warm water into the ferment pot so that the yogurt would be more even and more smooth.

The method of warm water in the ferment pot

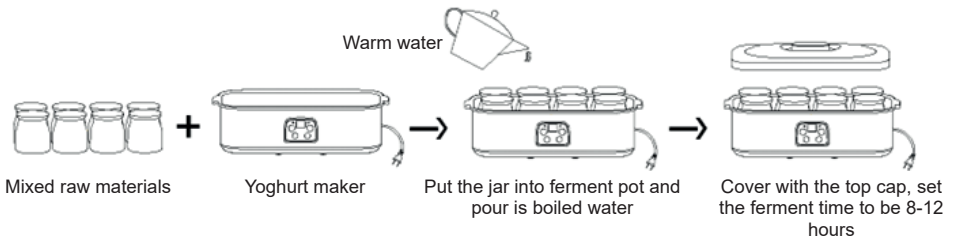

4-Keeping Freshness

Method: Just fermented yogurt is edible but not very delicious, those who do not like refrigerated food can enjoy it at this time after flavoring. If you do not enjoy it this time, you can put the container with fermented yogurt into refrigerator directly. It is extremely good after being refrigerated.

Caution: The refrigeration time for the yoghurt shall not be more than 7 days. It is recommended that you enjoy it within 3 days since the activation of lactobacillus in yogurt is the highest in this period of time.

- After fermentation, remove the jars from the yoghurt maker.
- Let them rest at room temperature for half an hour.
- After the resting process, place them in the refrigerator to cool.

5-Flavor

Method: You can enjoy the yoghurt after flavoring with fruit juice, fructose, honey, etc. as you like.

Notes:

- If a large amount of gas and stench is produced and after fermenting, it indicates the water, or the milk power is polluted and the yogurt cannot be eaten. If it appears in the form of pudding with yellow gloss and tastes sour, it shows the fermenting is good.
- Longer fermented time would produce a large amount of derived liquid (yellowish liquid) and make it quite sour, it is normal and no need to worry. You can enjoy the derived liquid separately (since the derive liquid contains an abundance of nutriment, such as lactic acid, vitamin B, etc.) or mix it with the yogurt to eat.
- As for children, whole milk powder or fresh milk is recommended. But for fat person, low-grease or degreased milk power or fresh milk is recommended. (Adding fructose to the milk can speed up the fermenting process, and the flavored milk is not recommended).
- If diarrhea or stomach discomfort appears after eating the yogurt you should lower the amount of yogurt to 100ml each time and then gradually increase to 200-300ml.

HOW TO SET THE OPERATION PANEL

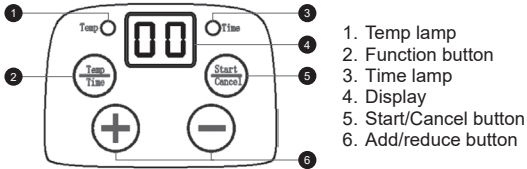

1. Temp lamp
 2. Function button
 3. Time lamp
 4. Display
 5. Start/Cancel button
 6. Add/reduce button
- Plug the cable in the wall socket, the number “00” will appears as follow, with “di” sounds. And indicates the power is on, and the maker is ready.
 - Press “Function” key to choose the function, the Temperature lamp will lights, press “+” key, could set working temperature to make yogurt or rice wine (Set range 20°C-50°C). Yogurt maker temperature around 42°C±3°C.
 - Then press “start/cancel” button after the temperature is set. Press “+” key, could set work time. (Set range 8h-48h). After the time set, press “start/cancel” button, “time” lamp lights, the machine on working. If you want to cancel the work, press the “start/cancel” button longer.

MAINTENANCE AND REPAIRS

- You must remove the plug after use and must not wash the machine before it cools down.
- You should wash it in time after use, or the peculiar smell would appear.
- Don't brush it with banana oil, petrol, abstergent, hard brush, and stainless-steel ball, etc.
- Make sure not to soak or shower the outer cover. You can wipe it with soft wet cloth (not too wet).
- When the products are not used for a long time, please clean and pack it into box, and put in ventilative and dry place so as not to be affected with damp.

ANALYSIS ON FREQUENTLY-ASKED QUESTIONS

Indicator lamp or the number is not bright.

- Is the power cut?
- Has the cable plugged in the socket?
- Is the socket in the state of OFF?

The milk is fermented to be yogurt after finish:

- Is the time set too short?
- Is indoor temperature or milk temperature too low? (If temperature is too low, Prolong the working time appropriately.)

The peculiar smell of the yogurt is too heavy after finish:

- Is the time set too long?
- Is the raw material overdue or degenerative.

Note: If the trouble still cannot be removed after analysis as above, please contact our company or our distributor. Forbid layman to disassembly the product.

Correct Disposal of this product



- This marking indicates that this product should not be disposed with other household wastes throughout the EU.
- To prevent possible harm to the environment or human health from uncontrolled waste disposal, recycle it responsibly to promote the sustainable reuse of material resources.
- To return your used device, please use the return and collection systems or contact the retailer where the product was purchased. They can take this product for environmental safe recycling.

BITTE BEACHTEN SIE, DASS DAS GERÄTEHANDBUCH, INFORMATIONEN FÜR MEHR ALS EIN MODELL BEINHALTEN KANN. IHR GERÄT KÖNNTE MÖGLICHERWEISE NICHT DIE IN DER BEDIENUNGSANLEITUNG ERWÄHNTEN FUNKTIONEN BESITZEN. DIESE SPRACHE WURDE MIT HILFE VON KÜNSTLICHER INTELLIGENZ ÜBERSETZT.

ALLGEMEINE SICHERHEITSANWEISUNGEN & WARNHINWEISE

- Lesen Sie bitte vor der Benutzung des Geräts die Bedienungsanleitung sorgfältig durch.
- Stellen Sie sicher, dass die Nennspannung der von Ihnen verwendeten Spannung entspricht.
- Bitte bewahren Sie die Anweisungen, das Garantiezertifikat, die Verkaufsquittung und, wenn möglich, den Karton mit der Innenverpackung auf!
- Das Gerät ist ausschließlich für den privaten Gebrauch und nicht für den gewerblichen oder professionellen Gebrauch bestimmt!
- Ziehen Sie immer den Stecker aus der Steckdose, wenn das Gerät nicht verwendet wird, wenn Zubehörteile angebracht werden, bei der Reinigung des Geräts oder wenn eine Störung auftritt. Schalten Sie das Gerät vorher aus. Ziehen Sie am Stecker, nicht am Kabel.
- Um Kinder vor den Gefahren elektrischer Geräte zu schützen, lassen Sie sie niemals unbeaufsichtigt mit dem Gerät. Wählen Sie den Standort Ihres Geräts so, dass Kinder keinen Zugang zum Gerät haben. Achten Sie darauf, dass das Kabel nicht herunterhängt.
- Überprüfen Sie regelmäßig das Gerät und das Kabel auf Beschädigungen. Wenn irgendwelche Schäden vorliegen, darf das Gerät nicht verwendet werden.
- Lassen Sie Kinder nicht mit dem Gerät spielen. Lassen Sie Kinder nicht mit Verpackungsmaterial wie Plastiktüten spielen.
- Dieses Gerät kann von Kindern ab 8 Jahren und von Personen mit physischen, sensorischen oder geistigen Einschränkungen oder mangelnder Erfahrung und Wissen verwendet werden, sofern sie beaufsichtigt werden oder Anweisungen zur sicheren Verwendung des Geräts erhalten haben und die möglichen Gefahren verstehen. Die Reinigung und Wartung des Benutzers darf nicht von Kindern durchgeführt werden, es sei denn, sie sind unter 8 Jahre alt und werden beaufsichtigt.
- Reparieren Sie das Gerät nicht selbst, sondern wenden Sie sich im Problemfall an einen autorisierten Fachmann.
- Aus Sicherheitsgründen darf ein beschädigtes Netzkabel nur durch ein gleichwertiges Kabel des Herstellers, unserer Kundenserviceabteilung oder einer ähnlich qualifizierten Person ersetzt werden.
- Halten Sie das Gerät und das Kabel von Wärme, direkter Sonneneinstrahlung, Feuchtigkeit, scharfen Kanten und Ähnlichem fern.
- Schalten Sie das Gerät aus und ziehen Sie den Stecker, wenn Sie das Gerät nicht verwenden.

DE

- Verwenden Sie nur Originalzubehör, das vom Lieferanten bereitgestellt wird.
- Verwenden Sie das Gerät nicht im Freien. (Es sei denn, das Gerät ist für den Außenbereich bestimmt.) Schützen Sie es immer vor Null- oder Minustemperaturen.
- Verwenden Sie es niemals in der Nähe von Wasser (Badewanne, Waschbecken usw.). Das Gerät darf nicht Regen oder Feuchtigkeit ausgesetzt werden. Verwenden Sie das Gerät nur, wenn Ihre Hände trocken sind.
- Wenn das Gerät ins Wasser fällt, ziehen Sie den Stecker, bevor Sie es aus dem Wasser holen. Berühren Sie nicht die Wasserquelle. Das Gerät muss von einem Fachmann überprüft werden, bevor es erneut verwendet wird. Um das Risiko eines Stromschlags zu vermeiden, reinigen Sie das Gerät nicht mit Wasser und tauchen Sie es nicht in Wasser.
- Verwenden Sie das Gerät nur für den vorgesehenen Zweck.
- Dieses Gerät darf nur an eine vorschriftsmäßig installierte geerdete Steckdose angeschlossen betrieben werden. Achten Sie darauf, dass die Versorgungsspannung der auf dem Typenschild angegebenen Spannung entspricht.
- Schäden, die entstehen, wenn das Gerät für andere als die in den Anweisungen angegebenen Zwecke verwendet wird oder falsch verwendet wird oder nicht von Fachleuten repariert wird, sind nicht durch die Garantie abgedeckt.
- Verwenden Sie das Gerät immer auf einer flachen und horizontalen Oberfläche.
- Das Gerät sollte nach einem Sturz aus einer Höhe auf eine harte Oberfläche nicht mehr verwendet werden. Selbst unsichtbare Schäden können sich negativ auf die Funktionssicherheit des Geräts auswirken. Das Gerät darf erst nach Überprüfung durch einen Fachmann verwendet werden.
- Tragen oder ziehen Sie das Gerät niemals am Netzstecker, da aufgrund von Kabelbrüchen die Gefahr eines Kurzschlusses besteht. Biegen, klemmen oder ziehen Sie das Netzkabel nicht über scharfe Kanten.
- Falls ein Lüftungsloch vorhanden ist, darf dieses nicht abgedeckt werden. Gießen Sie keine Flüssigkeiten oder Pulver in die Lüftungslöcher.
- Stecken Sie keine Finger oder andere Gegenstände in die offenen Teile des Geräts.
- Es wird keine Haftung für Schäden übernommen, die durch unsachgemäße Verwendung oder Nichtbeachtung dieser Anweisungen entstehen.
- Verbrennungsgefahr! Nach der Verwendung des Heizelements können Oberflächen heiß sein. Seien Sie sich der Risiken bewusst und achten Sie auf heiße Oberflächen.

LERNEN SIE DEN JOGHURTMAKER KENNEN

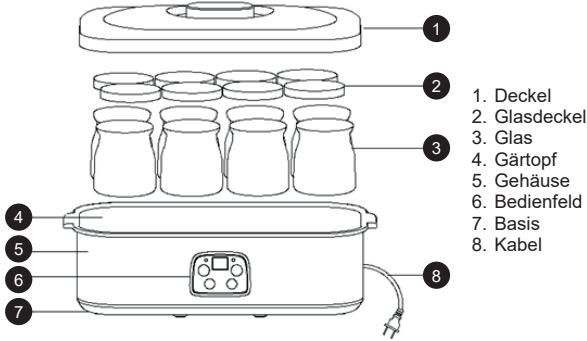

1. Deckel
2. Glasdeckel
3. Glas
4. Gärtopf
5. Gehäuse
6. Bedienfeld
7. Basis
8. Kabel

BEDIENUNGSANLEITUNG

Joghurtzubereitung (Schritte des Prozesses)

1-Desinfektionsmethode: Waschen Sie die Gläser und Glasdeckel mit warmem Wasser – NICHT LÄNGER ALS 1 Minute kochen zur Desinfektion. Achtung: Waschen Sie die Gläser und Glasdeckel nur mit warmem Wasser – NICHT KOCHEN. Den oberen Deckel und das Produktgehäuse nicht mit kochendem Wasser reinigen.

2-Mischmethode: Geben Sie die Zutaten im Verhältnis in die Gläser:

- Option 1: 1L gekühlte frische Milch + 1 Päckchen Ferment oder 5% gekühlten Naturjoghurt.
- Option 2: 1L aseptisch verschlossene reine Milch + 1 Päckchen Ferment oder 5% gekühlten Naturjoghurt.
- Option 3: 1L aus Milchpulver hergestellte Milch + 1 Päckchen Ferment oder 5% gekühlten Naturjoghurt.

Hinweis: Die Menge an Ferment oder gekühltem Naturjoghurt ändert sich proportional zur verwendeten Milchmenge.

Vorsicht:

- Bitte stellen Sie sicher, dass die Zutaten nicht abgelaufen oder verdorben sind.
- Halten Sie sich bei der Menge des Ferments an dessen Gebrauchsanweisung.
- Wenn die Milch aus Milchpulver hergestellt wird, beachten Sie das empfohlene Mischverhältnis: 400ml Milchpulver + 1100ml Wasser.

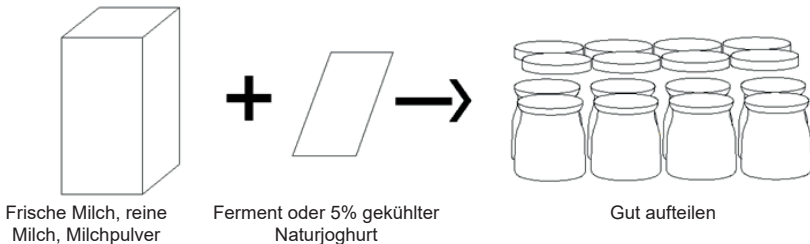
**3-Gärung**

Methode: Decken Sie die Gläser mit den Glasdeckeln ab, wenn die Rohstoffe gemischt wurden, und stellen Sie sie in den Gärtopf. Decken Sie den Gärtopf mit dem oberen Deckel ab. Stecken Sie den Stecker ein und drücken Sie den Netzschalter, um die Gärung zu starten. Die Gärzeit muss manuell kontrolliert werden. Die Gärzeit beträgt etwa 6-8 Stunden. Der fertige Joghurt wird geronnen sein und wie "Tofu" aussehen. Je länger die Gärzeit, desto größer die Säure.

Vorsicht: Die Gärzeit wird von der Umgebungstemperatur und der Temperatur der Rohstoffe beeinflusst. Bei niedrigen Umgebungstemperaturen oder der Verwendung von gekühlter Milch benötigt es mehr Zeit, jedoch nicht mehr als 14 Stunden.

Die Methode ohne warmes Wasser im Gärtopf

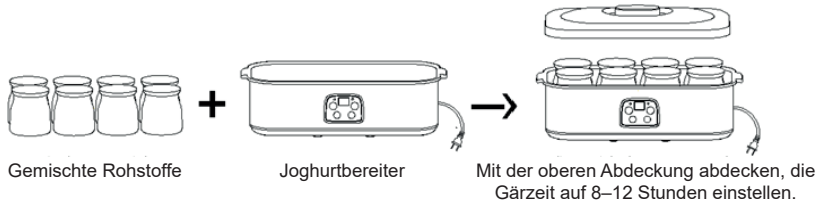

Hinweis: Um die Gärzeit zu verkürzen und die Gleichmäßigkeit der Wärmeübertragung zu verbessern, können Sie warmes Wasser in den Gärtopf geben, damit der Joghurt gleichmäßiger und glatter wird.

Die Methode mit warmem Wasser im Gärtopf



4- Frischhalten

Methode: Frisch fermentierter Joghurt ist essbar, aber nicht sehr lecker. Personen, die keine gekühlten Speisen mögen, können ihn zu diesem Zeitpunkt nach dem Würzen genießen. Wenn Sie ihn zu diesem Zeitpunkt nicht verzehren möchten, können Sie den Behälter mit dem fermentierten Joghurt direkt in den Kühlschrank stellen. Nach der Kühlung schmeckt er besonders gut.

Achtung: Die Kühlzeit für den Joghurt sollte 7 Tage nicht überschreiten. Es wird empfohlen, ihn innerhalb von 3 Tagen zu genießen, da die Aktivierung der Laktobazillen in dieser Zeit am höchsten ist.

- Nehmen Sie die Gläser nach der Fermentation aus dem Joghurtbereiter.
- Lassen Sie sie eine halbe Stunde bei Raumtemperatur ruhen.
- Nach dem Ruhen stellen Sie sie zur Kühlung in den Kühlschrank.

5- Würzen

Methode: Sie können den Joghurt nach Belieben mit Fruchtsaft, Fruktose, Honig usw. würzen und genießen.

Hinweise:

- Wenn nach der Fermentation eine große Menge Gas und Gestank entsteht, bedeutet dies, dass das Wasser oder das Milchpulver verunreinigt ist und der Joghurt nicht gegessen werden kann. Erscheint er in Form von Pudding mit einem gelblichen Glanz und schmeckt säuerlich, zeigt dies, dass die Fermentation gelungen ist.
- Eine längere Gärzeit führt zu einer großen Menge abgeleiteter Flüssigkeit (gelbliche Flüssigkeit) und macht den Joghurt recht sauer. Das ist normal und kein Grund zur Sorge. Sie können die abgeleitete Flüssigkeit separat genießen (da diese viele Nährstoffe wie Milchsäure, Vitamin B usw. enthält) oder sie mit dem Joghurt mischen und essen.
- Für Kinder wird Vollmilchpulver oder Frischmilch empfohlen. Für übergewichtige Personen wird fettarmes oder entrahmtes Milchpulver oder Frischmilch empfohlen. (Das Hinzufügen von Fruktose zur Milch kann den Gärprozess beschleunigen, und aromatisierte Milch wird nicht empfohlen.)
- Wenn nach dem Verzehr des Joghurts Durchfall oder Magenbeschwerden auftreten, sollten Sie die Menge auf 100 ml pro Portion reduzieren und diese dann allmählich auf 200–300 ml erhöhen.

WIE MAN DAS BEDIENFELD EINSTELLT

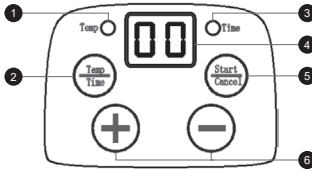

1. Temperaturanzeige
2. Funktionstaste
3. Zeitanzeige
4. Display
5. Start-/Abbrechen-Taste
6. Hinzufügen-/Reduzieren-Taste

- Stecken Sie das Kabel in die Steckdose. Die Zahl "00" erscheint wie folgt und es ertönt ein "di"-Signal, das anzeigt, dass die Stromversorgung eingeschaltet ist und das Gerät betriebsbereit ist.
- Drücken Sie die "Funktion"-Taste, um die Funktion auszuwählen. Die Temperaturanzeige leuchtet auf. Drücken Sie die "+"-Taste, um die Arbeitstemperatur für die Herstellung von Joghurt oder Reiswein einzustellen (Einstellbereich 20°C-50°C). Die Temperatur des Joghurtbereiters beträgt etwa 42°C±3°C.
- Drücken Sie anschließend die "Start-/Abbrechen"-Taste, nachdem die Temperatur eingestellt wurde. Drücken Sie die "+"-Taste, um die Arbeitszeit einzustellen (Einstellbereich 8h-48h). Nachdem die Zeit eingestellt wurde, drücken Sie die "Start-/Abbrechen"-Taste. Die "Zeit"-Anzeige leuchtet auf und die Maschine beginnt zu arbeiten. Wenn Sie den Vorgang abbrechen möchten, halten Sie die "Start-/Abbrechen"-Taste länger gedrückt.

WARTUNG UND REPARATUREN

- Ziehen Sie den Stecker nach der Benutzung und reinigen Sie die Maschine nicht, bevor sie abgekühlt ist.
- Reinigen Sie die Maschine rechtzeitig nach der Benutzung, da sonst ein unangenehmer Geruch entstehen kann.
- Verwenden Sie keine Bananenöl, Benzin, Reinigungsmittel, harte Bürsten oder Edelstahlkugeln zum Reinigen.
- Tauchen oder spülen Sie das Außengehäuse nicht. Sie können es mit einem weichen, feuchten Tuch abwischen (nicht zu nass).
- Wenn das Produkt längere Zeit nicht benutzt wird, reinigen Sie es, packen Sie es in die Schachtel und lagern Sie es an einem belüfteten und trockenen Ort, um Feuchtigkeitsschäden zu vermeiden.

ANALYSE HÄUFIG GESTELLTER FRAGEN

Die Kontrollleuchte oder die Anzeige leuchtet nicht:

- Gibt es einen Stromausfall?
- Ist das Kabel in die Steckdose eingesteckt?
- Ist die Steckdose ausgeschaltet?

Die Milch ist nach der Verarbeitung zu Joghurt fermentiert:

- Wurde die Zeit zu kurz eingestellt?
- Ist die Raumtemperatur oder die Milchttemperatur zu niedrig? (Wenn die Temperatur zu niedrig ist, verlängern Sie die Arbeitszeit entsprechend.)

Der Joghurt hat nach der Verarbeitung einen zu starken Geruch:

- Wurde die Zeit zu lang eingestellt?
- Sind die Rohstoffe überlagert oder verdorben?

Hinweis: Wenn das Problem nach der obigen Analyse weiterhin nicht behoben werden kann, wenden Sie sich bitte an unser Unternehmen oder unseren Händler. Es ist Laien untersagt, das Produkt zu zerlegen.

Korrekte Entsorgung dieses Produkts

Importeur: Enstore GmbH, Rudolf-Diesel-Straße 7
71154 Nufringen/Germany



- Diese Kennzeichnung weist darauf hin, dass dieses Produkt in der EU nicht mit anderem Hausmüll entsorgt werden darf.
- Um mögliche Schäden für die Umwelt oder die menschliche Gesundheit durch unkontrollierte Abfallentsorgung zu verhindern, recyceln Sie es verantwortungsvoll, um die nachhaltige Wiederverwendung von Materialressourcen zu fördern.
- Um Ihr gebrauchtes Gerät zurückzugeben, nutzen Sie bitte die Rückgabe- und Sammelsysteme oder kontaktieren Sie den Händler, bei dem das Produkt gekauft wurde. Er kann dieses Produkt umweltgerecht recyceln.

CİHAZ KILAVUZU BİR DEN FAZLA MODEL BİLGİSİ İÇİN OLUŞTURULMUŞ OLABİLECEĞİNİ LÜTFEN DİKKATE ALINIZ.
CİHAZINIZ, KILAVUZ İÇERİSİNDE BAHSEDİLEN ÖZELLİKLERİ İÇERMİYOR OLABİLİR.
BU DİL YAPAY ZEKA YARDIMI İLE ÇEVİRİLMİŞTİR.

GENEL GÜVENLİK TALİMATLARI & UYARILAR

- Lütfen bu cihazı kullanmadan önce kullanım kılavuzunu dikkatlice okuyun.
- Lütfen cihazın belirtilen voltajının kullandığınız voltaj ile aynı olduğundan emin olun.
- Kılavuzları, garanti belgesini, satış fişini ve mümkünse iç ambalajı içeren kartonu saklayın!
- Cihaz yalnızca özel kullanım içindir, ticari veya profesyonel kullanım için değildir!
- Cihaz kullanılmadığı zaman, aksesuarları takarken, cihazı temizlerken veya bir sorun meydana geldiğinde fişi prizden çekin. Cihazı kapatmadan fişi çekmeyin, kablodan değil, fişten çekin.
- Çocukların elektrikli cihazlardan kaynaklanan tehlikelerden korunması için, cihazla çocukları asla yalnız bırakmayın. Bu nedenle cihazın yerini seçerken çocukların cihazla temas edemeyeceği bir yer seçmeye özen gösterin. Kablonun aşağı sarkmamasına dikkat edin.
- Cihazı ve kabloyu düzenli olarak hasar açısından kontrol edin. Herhangi bir hasar durumunda cihaz kullanılmamalıdır.
- Çocukların cihazla oynamasına izin vermeyin. Çocukların plastik torbalar gibi ambalaj malzemeleriyle oynamasına izin vermeyin.
- Bu cihaz, 8 yaş ve üzeri çocuklar ve fiziksel, duyuusal veya zihinsel engeli olan kişiler tarafından, uygun şekilde denetlenmeleri veya güvenli bir şekilde kullanım talimatları verildiyse kullanılabilir. Temizlik ve kullanıcı bakımı, 8 yaş altı çocuklar tarafından, denetimsiz olarak yapılmamalıdır.
- Cihazı kendiniz tamir etmeyin, bir sorun durumunda yetkili bir uzmana başvurun.
- Güvenlik nedeniyle, kırık veya hasarlı bir güç kablosu yalnızca üretici, müşteri hizmetleri departmanı veya benzer nitelikli kişiler tarafından değiştirilmelidir.
- Cihazı ve kabloyu ısıdan, doğrudan güneş ışığından, nemden, keskin kenarlardan ve benzerlerinden uzak tutun.
- Cihazı kullanmadığınızda kapatın ve fişini çekin.
- Sadece tedarikçi tarafından sağlanan orijinal aksesuarları kullanın.
- Cihazı dış mekanlarda kullanmayın. (Cihaz dış mekan kullanımı için tasarlanmadıkça.) Sıfır veya alt sıfır sıcaklıklardan korunmasını sağlayın.

TR

- Su yakınında (banyo, lavabolar vb.) kullanmayın. Cihazı yağmura veya neme maruz bırakmayın. Cihazı yalnızca elleriniz kuru olduğunda kullanın.
- Cihaz suya düşerse, suyu çıkarırken fişi çekin. Su kaynağına dokunmayın. Cihaz tekrar kullanılmadan önce uzman bir kişi tarafından kontrol edilmelidir. Elektrik çarpması riskini önlemek için cihazı suyla temizlemeyin veya suya batırmayın.
- Cihazı yalnızca amaçlandığı şekilde kullanın.
- Bu cihaz yalnızca düzenlemelere uygun şekilde yerleştirilmiş topraklı bir prize takıldığında çalıştırılmalıdır. Besleme voltajının, tip etiketinde belirtilen voltajla uyumlu olduğundan emin olun.
- Cihaz, kullanım talimatlarında belirtilen amaçların dışında kullanıldığında veya yanlış kullanıldığında ya da uzmanlar tarafından tamir edilmediğinde oluşan hasarlardan dolayı garanti kapsamı dışında kalır.
- Cihazı her zaman düz ve yatay bir yüzeyde kullanın.
- Cihaz yüksek bir yerden sert bir yüzeye düşerse artık kullanılmamalıdır. Görünmeyen hasar bile cihazın fonksiyonel güvenliğini olumsuz etkileyebilir. Cihaz yalnızca profesyonel bir kişi tarafından kontrol edildikten sonra kullanılabilir.
- Cihazı, güç fişinden tutarak taşımayın veya çekmeyin, çünkü kablo koparsa kısa devre riski vardır. Güç kablosunu keskin kenarlarda bükmeyin, sıkıştırmayın veya çekmeyin.
- Eğer bir havalandırma deliği varsa, bunu kapatmayın. Havalandırma deliklerine sıvı veya toz dökmeyin.
- Cihazın açık kısımlarına parmak veya başka nesnelere sokmayın.
- Yanlış kullanım veya bu talimatlara uyulmaması durumunda oluşan hasarlardan dolayı hiçbir sorumluluk kabul edilmez.
- Yanma riski! Isıtma elemanı kullanıldıktan sonra yüzeyler sıcak olabilir, risklerin farkında olun ve sıcak yüzeylere karşı dikkatli olun.

YOĞURT YAPMA MAKİNESİNİZİ TANIYIN

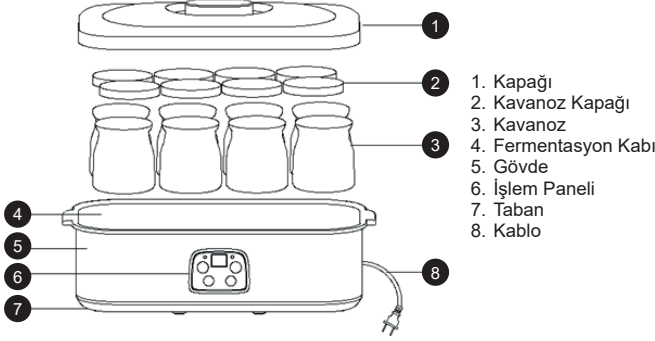

1. Kapağı
2. Kavanoz Kapağı
3. Kavanoz
4. Fermentasyon Kapağı
5. Gövde
6. İşlem Paneli
7. Taban
8. Kablo

NASIL KULLANILIR?

Yoğurt Yapımı (İşlem Adımları)

1- Dezenfeksiyon Yöntemi: Kavanozları ve kapaklarını sıcak suyla yıkayın – DEZENFEKSİYON İÇİN 1 DAKİKADAN FAZLA KAYNATMAYIN.

Dikkat: Kavanozları ve kapaklarını yalnızca sıcak suyla yıkayın – KAYNATMAYIN. Üst kapağı ve ürün gövdesini kaynar suyla yıkamayın.

2- Karışım Yöntemi: Malzemeleri aşağıdaki oranlarda kavanozlara koyun:

- Seçenek 1: 1 litre buzdolabında soğutulmuş taze süt + 1 paket maya veya %5 soğutulmuş saf yoğurt.
- Seçenek 2: 1 litre sterilize edilmiş saf süt + 1 paket maya veya %5 soğutulmuş saf yoğurt.
- Seçenek 3: 1 litre süt tozundan yapılmış süt + 1 paket maya veya %5 soğutulmuş saf yoğurt.

Not: Mayanın veya soğutulmuş saf yoğurdun miktarı, kullanılan süt miktarına göre eşit oranda ayarlanmalıdır.

Dikkat:

- Lütfen kullanılan malzemelerin son kullanma tarihinin geçmemiş ve bozulmamış olduğundan emin olun.
- Maya miktarı için kendi kullanım talimatlarına başvurun.
- Süt, süt tozundan yapıldığında, talimatlarda belirtilen oranlara uyun: 400 ml süt tozu + 1100 ml su.

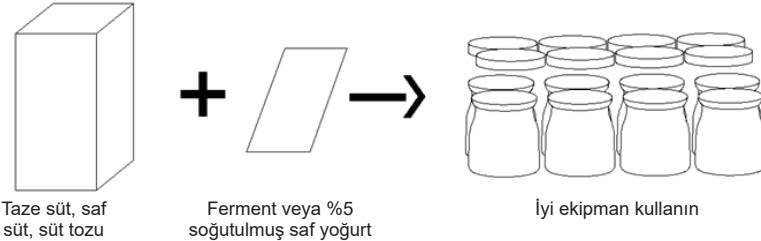
**3- Fermantasyon**

Yöntem: Ham maddeler karıştırıldıktan sonra kavanozları kapaklarıyla kapatın ve fermantasyon kabına yerleştirin. Üst kapağı kapatın. Fişi prize takın ve fermantasyonu başlatmak için güç düğmesine basın. Fermantasyon süresi manuel olarak kontrol edilmelidir. Fermantasyon süresi yaklaşık 6-8 saattir. Tamamlanmış yoğurt katılaşır ve “sütlaç” kıvamında görünür. Fermantasyon süresi uzadıkça yoğurdun asitliği artar.

Dikkat: Fermantasyon süresi, çevresel sıcaklık ve ham maddelerin sıcaklığından etkilenir. Bu nedenle, çevre sıcaklığı düşük olduğunda veya soğutulmuş süt kullanıldığında daha fazla zamana ihtiyaç duyulur, ancak fermantasyon süresi 14 saati geçmemelidir.

Fermentasyon Kabında Sıcak Su Kullanmama Yöntemi

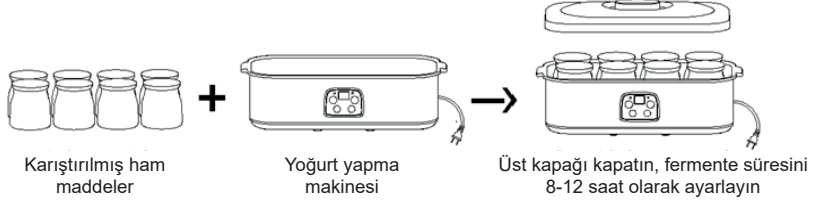

Not: Fermentasyon süresini kısaltmak ve ısı iletimini eşit şekilde sağlamak için fermentasyon kabına biraz sıcak su koyabilirsiniz. Bu yöntem yoğurdun daha düzgün ve pürüzsüz olmasını sağlar.

Fermentasyon Kabında Sıcak Su Kullanma Yöntemi



4- Tazelik Koruma

Yöntem: Yeni fermente edilmiş yoğurt tüketilebilir, ancak tadı henüz tam oturmuş olmayabilir. Soğutulmuş gıdaları sevmeyenler, yoğurdu bu aşamada tatlandırarak tüketebilirler. Eğer bu aşamada tüketmek istemiyorsanız, fermente edilmiş yoğurdu içeren kabı doğrudan buzdolabına koyabilirsiniz. Yoğurt, soğutulduktan sonra oldukça lezzetli olur.

Dikkat: Yoğurdun buzdolabında saklama süresi 7 günü geçmemelidir. Yoğurdun 3 gün içinde tüketilmesi önerilir, çünkü bu süre zarfında yoğurttaki laktobasillerin aktivitesi en yüksek seviyededir.

- Fermente edildikten sonra kavanozları yoğurt yapma makinesinden çıkarın.
- Yarım saat oda sıcaklığında dinlendirin.
- Dinlendirme işleminden sonra soğutma için buzdolabına yerleştirip soğutun.

5- Lezzetlendirme

Yöntem: Yoğurdu, isteğinize göre meyve suyu, fruktoz, bal vb. ile tatlandırarak tüketebilirsiniz.

Notlar:

- Fermentasyon sonrasında yoğurtta yoğun gaz ve kötü koku oluşursa, bu durum suyun veya süt tozunun kirlenmiş olduğunu gösterir ve bu yoğurt tüketilmemelidir. Eğer yoğurt puding gibi bir yapıya sahipse, sarı bir parlaklık içeriyorsa ve ekşi bir tada sahipse, bu fermentasyonun iyi olduğunu gösterir.
- Daha uzun fermentasyon süresi, büyük miktarda türev sıvısı (sarımsı sıvı) üretir ve yoğurdu oldukça ekşi hale getirir; bu durum normaldir ve endişelenmenize gerek yoktur. Türev sıvısını ayrı olarak tüketebilir (çünkü bu sıvı laktik asit, B vitamini vb. gibi bol miktarda besin içerir) veya yoğurtla karıştırarak yiyebilirsiniz.
- Çocuklar için tam yağlı süt tozu veya taze süt önerilir. Ancak kilolu kişiler için düşük yağlı veya yağsız süt tozu ya da taze süt tercih edilmelidir. (Süte fruktoz eklemek fermentasyon sürecini hızlandırabilir, ancak aromalı süt önerilmez.)
- Eğer yoğurt tüketimi sonrasında ishal veya mide rahatsızlığı yaşıyorsanız, yoğurt miktarını her seferinde 100 ml'ye düşürmeli ve ardından kademeli olarak 200-300 ml'ye artırmalısınız.

KONTROL PANELİNİ AYARLAMA

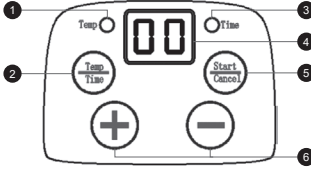

1. Sıcaklık lambası
2. Fonksiyon düğmesi
3. Zaman lambası
4. Gösterge
5. Başlat/İptal düğmesi
6. Arttırma/azaltma düğmesi

- Kabloyu prizine takın, "di" sesiyle birlikte ekranda "00" sayısı görünecektir. Bu durum cihazın açık olduğunu ve kullanıma hazır olduğunu belirtir.
- "Fonksiyon" tuşuna basarak istediğiniz fonksiyonu seçin. Sıcaklık lambası yanacaktır. Ardından, "+-" tuşlarına basarak yoğurt veya pirinç şarabı yapmak için çalışma sıcaklığını ayarlayabilirsiniz (Pirinç şarabı için sıcaklık aralığı: 20°C-50°C). Yoğurt makinesi sıcaklığı yaklaşık 42°C±3°C'dir.
- Sıcaklığı ayarladıktan sonra "Başlat/İptal" düğmesine basın. "+-" tuşlarına basarak çalışma süresini ayarlayabilirsiniz (Ayarlanabilir aralık: 8 saat-48 saat). Süreyi ayarladıktan sonra, "Başlat/İptal" düğmesine basın; "Zaman" lambası yanacak ve cihaz çalışmaya başlayacaktır. Çalışmayı iptal etmek isterseniz, "Başlat/İptal" düğmesine daha uzun süre basılı tutun.

BAKIM VE ONARIM

- Kullanımdan sonra fişi çekmelisiniz ve cihaz soğumadan yıkamamalısınız.
- Kullanımdan sonra zamanında yıkamalısınız, aksi halde kötü koku oluşabilir.
- Cihazı banana yağı, benzin, deterjan, sert fırça veya paslanmaz çelik top gibi malzemelerle temizlemeyin.
- Dış kapağı suya batırmayın veya yıkamayın. Yumuşak ve nemli bir bezle (çok ıslak olmamak kaydıyla) silebilirsiniz.
- Ürün uzun süre kullanılmayacaksa, lütfen temizleyin, kutuya koyun ve havadar, kuru bir yerde muhafaza edin, böylece nemden etkilenmez.

SIKÇA SORULAN SORULAR ÜZERİNE ANALİZ

Gösterge lambası veya numara yanmıyor:

- Elektrik kesilmiş mi?
- Kablo prize takılmış mı?
- Priz kapalı konumda mı?

Süt fermentasyondan sonra yoğurt olmamış:

- Süre çok kısa mı ayarlandı?
- Ortam sıcaklığı veya süt sıcaklığı çok mu düşük? (Sıcaklık çok düşükse, çalışma süresini uygun şekilde uzatın.)

Yoğurt fermentasyon sonrası aşırı kötü kokuya sahip:

- Süre çok mu uzun ayarlandı?
- Hammaddelerin son kullanma tarihi geçmiş veya bozulmuş mu?

Not: Yukarıdaki analizlere rağmen sorun giderilemiyorsa, lütfen şirketimiz veya bayimizle iletişime geçin. Ürünün uzman olmayan kişiler tarafından sökülmesi yasaktır.

Uygun ürün imhası



- İşbu işaret, mevcut ürünün AB içerisinde diğer evsel atıklarla birlikte imha edilmemesi gerektiğini belirtmektedir.
- Kontrol edilmemiş atık bertarafının çevreye ve insan sağlığına verebileceği muhtemel zararları önlemek adına, ürünü sorumluluk içinde maddi kaynakların sürdürülebilir yeniden kullanımına teşvik adına geri dönüştürün.
- Kullandığınız cihazın iadesi için, lütfen iade ve toplama sistemlerini kullanın veya ürünü satın alındığı bayi ile iletişime geçin. Çevresel güvenli geri dönüşüm için mevcut ürünü sizden alacaklardır.

VEUILLEZ PRENDRE EN CONSIDERATION QUE LE MANUEL UTILISATEUR DE L'APPAREIL PEUT ETRE PREPARE POUR PLUS QU'UN MODELE IL SE PEUT QUE VOTRE APPAREIL NE POSSEDE PAS LES CARACTERISTIQUES QUI SONT CITEES DANS LE MANUEL UTILISATEUR. CETTE LANGUE A ÉTÉ TRADUITE AVEC L'AIDE DE L'INTELLIGENCE ARTIFICIELLE.

INSTRUCTIONS DE SÉCURITÉ GÉNÉRALES & AVERTISSEMENTS

- Avant d'utiliser cet appareil, veuillez lire attentivement le mode d'emploi.
- Veuillez vous assurer que la tension nominale est la même que la tension que vous avez utilisée.
- Veuillez conserver les instructions, le certificat de garantie, le reçu de vente et, si possible, le carton avec l'emballage intérieur !
- L'appareil est destiné exclusivement à un usage privé et non à un usage commercial, ni à un usage professionnel !
- Toujours retirer la fiche de la prise lorsque l'appareil n'est pas utilisé, lors de l'installation des accessoires, du nettoyage de l'appareil, ou en cas de dysfonctionnement. Éteignez l'appareil au préalable. Tirez sur la fiche, et non sur le câble.
- Pour protéger les enfants des dangers des appareils électriques, ne les laissez jamais sans surveillance avec l'appareil. Par conséquent, lors du choix de l'emplacement de votre appareil, faites en sorte que les enfants n'y aient pas accès. Veillez à ce que le câble ne pende pas.
- Testez régulièrement l'appareil et le câble pour détecter d'éventuels dommages. Si des dommages sont présents, l'appareil ne doit pas être utilisé.
- Ne laissez pas les enfants jouer avec l'appareil. Ne laissez pas les enfants jouer avec des matériaux d'emballage tels que des sacs en plastique.
- Cet appareil peut être utilisé par des enfants âgés de 8 ans et plus, ainsi que par des personnes présentant des handicaps physiques, sensoriels ou mentaux, ou un manque d'expérience et de connaissances, à condition qu'ils soient surveillés ou aient reçu des instructions sur l'utilisation sécuritaire de l'appareil et comprennent les risques potentiels. Le nettoyage et l'entretien de l'utilisateur ne doivent pas être effectués par des enfants à moins qu'ils aient moins de 8 ans et soient surveillés.
- Ne réparez pas l'appareil vous-même, mais consultez plutôt un expert agréé en cas de problème.
- Pour des raisons de sécurité, un câble d'alimentation endommagé ou cassé ne peut être remplacé que par un câble équivalent du fabricant, de notre service client, ou d'une personne qualifiée similaire.
- Tenez l'appareil et le câble à l'écart de la chaleur, de la lumière directe du soleil, de l'humidité, des bords tranchants, et similaires.

FR

- Éteignez l'appareil et débranchez-le lorsque vous ne l'utilisez pas.
- N'utilisez que les accessoires d'origine fournis par le fournisseur.
- Ne pas utiliser l'appareil à l'extérieur. (Sauf si l'appareil est conçu pour être utilisé à l'extérieur.) Toujours protéger contre des températures nulles ou inférieures à zéro.
- Ne jamais utiliser près de l'eau (baignoire, lavabo, etc.). L'appareil ne doit pas être exposé à la pluie ou à l'humidité. Utilisez l'appareil uniquement lorsque vos mains sont sèches.
- Si l'appareil tombe dans l'eau, débranchez-le avant de le sortir de l'eau. Ne touchez pas la source d'eau. L'appareil doit être vérifié par un spécialiste avant d'être utilisé à nouveau. Pour éviter tout risque d'électrocution, ne nettoyez pas l'appareil avec de l'eau et ne l'immergez pas dans l'eau.
- N'utilisez l'appareil que pour l'usage prévu.
- Cet appareil doit uniquement être utilisé lorsqu'il est connecté à une prise de terre installée conformément aux réglementations. Assurez-vous que la tension d'alimentation correspond à la tension indiquée sur la plaque signalétique.
- Les dommages survenant lorsque l'appareil est utilisé à des fins autres que celles spécifiées dans les instructions, ou est utilisé incorrectement ou n'est pas réparé par des experts, ne sont pas couverts par la garantie.
- Toujours utiliser l'appareil sur une surface plate et horizontale.
- L'appareil ne doit plus être utilisé en cas de chute sur une surface dure depuis une hauteur. Même des dommages invisibles peuvent avoir des effets négatifs sur la sécurité fonctionnelle de l'appareil. L'appareil ne peut être utilisé qu'après avoir été vérifié par un professionnel.
- Ne jamais porter ou tirer l'appareil en tenant la fiche d'alimentation, car il existe un risque de court-circuit dû à une rupture de câble. Ne pliez pas, ne pincez pas, et ne tirez pas le cordon d'alimentation sur des bords tranchants.
- Si une ouverture de ventilation est présente, ne la couvrez pas. Ne versez aucun liquide ni aucune poudre dans les ouvertures de ventilation.
- Ne mettez pas vos doigts ou d'autres objets dans les parties ouvertes de l'appareil.
- Aucune responsabilité ne sera acceptée en cas de dommages causés par une utilisation inappropriée ou le non-respect de ces instructions.
- Risque de brûlures ! Après l'utilisation de l'élément chauffant, les surfaces peuvent être chaudes. Soyez conscient des risques et faites attention aux surfaces chaudes.

APPRENEZ À CONNAÎTRE LA YAOURTIÈRE

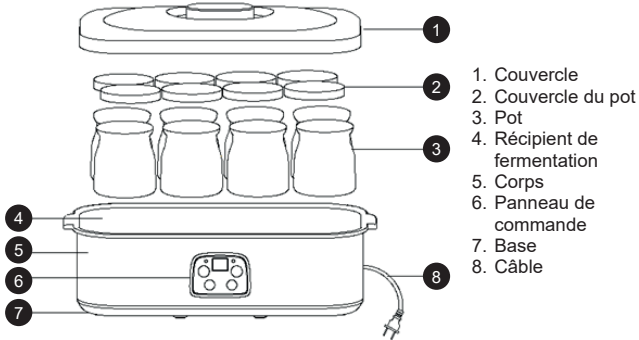

MODE D'EMPLOI

Préparation du yaourt (Étapes du processus)

1-Méthode de désinfection : Lavez les pots et les couvercles des pots avec de l'eau chaude – NE FAITES PAS BOUILLIR plus d'une minute pour la désinfection. Attention : Ne lavez les pots et leurs couvercles qu'avec de l'eau chaude – NE LES FAITES PAS BOUILLIR. Ne pas laver le couvercle supérieur et le corps du produit avec de l'eau bouillante.

2-Méthode de mélange : Mettez les ingrédients dans les pots dans les proportions suivantes :

- Option 1 : 1L de lait frais réfrigéré + 1 sachet de ferment ou 5% de yaourt nature réfrigéré.
- Option 2 : 1L de lait pur aseptisé + 1 sachet de ferment ou 5% de yaourt nature réfrigéré.
- Option 3 : 1L de lait préparé à partir de poudre de lait + 1 sachet de ferment ou 5% de yaourt nature réfrigéré.

Remarque : La quantité de ferment ou de yaourt nature réfrigéré varie proportionnellement en fonction de la quantité de lait.

Précautions :

- Assurez-vous que les ingrédients ne sont pas périmés ou altérés.
- Référez-vous aux instructions d'utilisation pour la quantité de ferment.
- Si le lait est préparé à partir de poudre de lait, suivez le dosage recommandé : 400 ml de poudre de lait + 1100 ml d'eau.

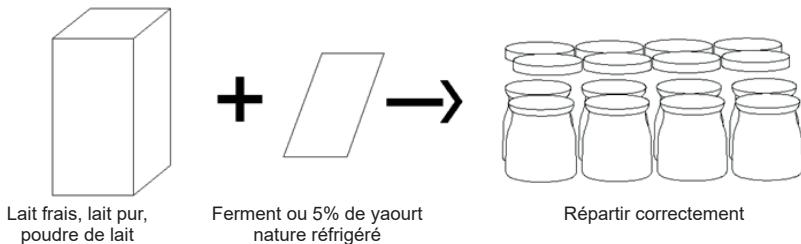
**3-Fermentation**

Méthode : Couvrez les pots avec leurs couvercles après avoir mélangé les matières premières, puis placez-les dans le récipient de fermentation. Couvrez avec le couvercle supérieur. Branchez et appuyez sur l'interrupteur pour commencer la fermentation. Le temps de fermentation doit être contrôlé manuellement. La fermentation dure environ 6 à 8 heures. Le yaourt final sera coagulé et ressemblera à du "tofu". Plus le temps de fermentation est long, plus l'acidité est élevée.

Attention : Le temps de fermentation dépend de la température ambiante et de la température des matières premières. Il faut plus de temps en cas de température ambiante basse ou d'utilisation de lait réfrigéré, mais il ne doit pas dépasser 14 heures.

La méthode sans eau chaude dans le pot de fermentation

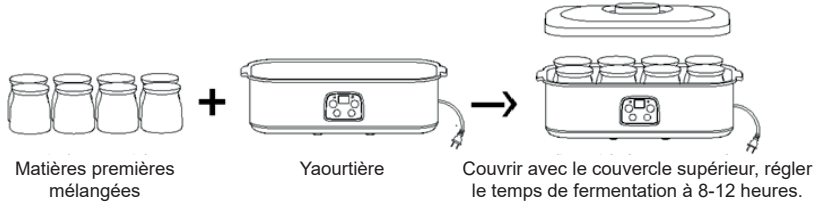

Remarque : Pour réduire le temps de fermentation et améliorer l'uniformité de la transmission de la chaleur, vous pouvez ajouter un peu d'eau chaude dans le pot de fermentation, ce qui rendra le yaourt plus homogène et plus onctueux.

La méthode avec eau chaude dans le pot de fermentation



4- Conservation de la fraîcheur

Méthode : Le yaourt fraîchement fermenté est comestible mais pas très savoureux. Ceux qui n'aiment pas les aliments réfrigérés peuvent le déguster à ce moment après l'avoir aromatisé. Si vous ne le consommez pas à ce moment-là, vous pouvez placer le récipient contenant le yaourt fermenté directement au réfrigérateur. Il est excellent après réfrigération.

Attention : Le temps de conservation au réfrigérateur ne doit pas dépasser 7 jours. Il est recommandé de le consommer dans les 3 jours, car l'activité des lactobacilles est la plus élevée pendant cette période.

- Retirer les pots de la yaourtière après fermentation.
- Les laisser reposer à température ambiante pendant une demi-heure.
- Après le repos, les placer au réfrigérateur pour refroidir.

5- Aromatisation

Méthode : Vous pouvez déguster le yaourt après l'avoir aromatisé avec du jus de fruits, du fructose, du miel, etc., selon vos préférences.

Remarques :

- Si une grande quantité de gaz et une mauvaise odeur se dégagent après la fermentation, cela signifie que l'eau ou le lait en poudre est contaminé, et le yaourt ne doit pas être consommé. S'il prend la forme d'un pudding avec une brillance jaune et un goût aigre, cela montre que la fermentation a réussi.
- Un temps de fermentation plus long produira une grande quantité de liquide dérivé (liquide jaunâtre) et rendra le yaourt assez acide. Cela est normal et ne doit pas inquiéter. Vous pouvez consommer le liquide séparément (puisqu'il contient des nutriments comme l'acide lactique, la vitamine B, etc.) ou le mélanger avec le yaourt.
- Pour les enfants, il est recommandé d'utiliser du lait entier en poudre ou du lait frais. Pour les personnes en surpoids, il est préférable d'utiliser du lait en poudre allégé ou écrémé, ou du lait frais. (Ajouter du fructose au lait peut accélérer le processus de fermentation, mais le lait aromatisé n'est pas recommandé.)
- En cas de diarrhée ou de troubles gastriques après avoir consommé le yaourt, il est conseillé de réduire la quantité à 100 ml par portion, puis d'augmenter progressivement jusqu'à 200-300 ml.

COMMENT RÉGLER LE PANNEAU DE COMMANDE

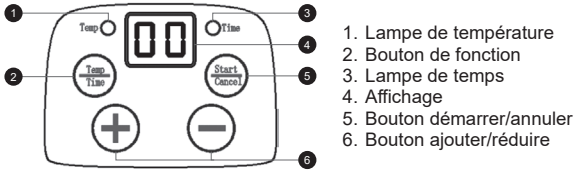

- Branchez le câble dans la prise murale. Le numéro "1" apparaîtra comme suit, accompagné d'un son "di", indiquant que l'appareil est sous tension et prêt à être utilisé.
- Appuyez sur la touche "Fonction" pour choisir la fonction. La lampe de température s'allumera. Appuyez sur la touche "+-" pour régler la température de fonctionnement afin de préparer du yaourt ou du vin de riz (plage de réglage : 20°C-50°C). La température du yaourtière est d'environ 42°C±3°C.
- Ensuite, appuyez sur le bouton "Démarrer/Annuler" après avoir réglé la température. Appuyez sur la touche "+-" pour régler la durée de fonctionnement (plage de réglage : 8h-48h). Une fois le temps réglé, appuyez sur le bouton "Démarrer/Annuler", la lampe "Temps" s'allume et la machine commence à fonctionner. Si vous souhaitez arrêter le fonctionnement, maintenez le bouton "Démarrer/Annuler" enfoncé plus longtemps.

ENTRETIEN ET RÉPARATIONS

- Vous devez débrancher l'appareil après utilisation et ne pas le laver avant qu'il ait refroidi.
- Nettoyez-le immédiatement après utilisation, sinon une odeur désagréable pourrait apparaître.
- Ne le nettoyez pas avec de l'huile de banane, de l'essence, un détergent, une brosse dure ou une boule en acier inoxydable, etc.
- Assurez-vous de ne pas tremper ni asperger le couvercle extérieur. Vous pouvez le nettoyer avec un chiffon doux et humide (pas trop mouillé).
- Si le produit n'est pas utilisé pendant une longue période, nettoyez-le, emballez-le dans une boîte et placez-le dans un endroit ventilé et sec pour éviter l'humidité.

ANALYSE DES QUESTIONS FRÉQUEMMENT POSÉES

La lampe témoin ou le numéro ne s'allume pas :

- Y a-t-il une coupure de courant ?
- Le câble est-il branché dans la prise ?
- La prise est-elle éteinte ?

Le lait est fermenté en yaourt après la fin :

- Le temps réglé est-il trop court ?
- La température ambiante ou celle du lait est-elle trop basse ? (Si la température est trop basse, prolongez le temps de fonctionnement de manière appropriée.)

L'odeur du yaourt est trop forte après la fin :

- Le temps réglé est-il trop long ?
- Les matières premières sont-elles périmées ou altérées ?

Remarque : Si le problème ne peut toujours pas être résolu après analyse, veuillez contacter notre entreprise ou notre distributeur. Il est interdit aux non-professionnels de démonter le produit.

Élimination correcte de ce produit



- Ce marquage indique que ce produit ne doit pas être éliminé avec d'autres déchets ménagers dans l'UE.
- Pour éviter tout dommage possible à l'environnement ou à la santé humaine dû à une élimination incontrôlée des déchets, recyclez-le de manière responsable pour favoriser la réutilisation durable des ressources matérielles.
- Pour retourner votre appareil usagé, veuillez utiliser les systèmes de retour et de collecte ou contacter le détaillant où le produit a été acheté. Ils peuvent prendre ce produit pour un recyclage écologique sûr.

POR FAVOR CONSIDERE QUE EL MANUAL DEL PISPOSITIVO PUEDE SER ELABORADO CON INFORMACIÓN DE MÁS DE UN MODELO ES POSIBLE QUE SU DISPOSITIVO NO CONTenga LAS CARACTERÍSTICAS MENCIONADAS EN EL MANUAL. ESTE IDIOMA HA SIDO TRADUCIDO CON LA AYUDA DE INTELIGENCIA ARTIFICIAL.

INSTRUCCIONES GENERALES DE SEGURIDAD Y ADVERTENCIAS

- Antes de usar este dispositivo, lea atentamente el manual de instrucciones.
- Asegúrese de que el voltaje nominal sea el mismo que el voltaje que está utilizando.
- Guarde las instrucciones, el certificado de garantía, el recibo de compra y, si es posible, la caja con el embalaje interior.
- ¡El dispositivo está destinado exclusivamente a uso privado y no a uso comercial o profesional!
- Desconecte siempre el enchufe de la toma de corriente cuando el dispositivo no esté en uso, al acoplar piezas accesorias, al limpiar el dispositivo o en caso de cualquier mal funcionamiento. Apague el dispositivo primero. Tire del enchufe, no del cable.
- Para proteger a los niños de los peligros de los aparatos eléctricos, nunca los deje sin supervisión con el dispositivo. Por lo tanto, al seleccionar la ubicación para su dispositivo, hágalo de tal manera que los niños no tengan acceso al dispositivo. Asegúrese de que el cable no cuelgue.
- Revise regularmente el dispositivo y el cable para detectar posibles daños. Si hay algún daño, no utilice el dispositivo.
- No permita que los niños jueguen con el dispositivo. No deje que los niños jueguen con materiales de embalaje como bolsas de plástico.
- Este dispositivo puede ser utilizado por niños de 8 años o más y por personas con discapacidades físicas, sensoriales o mentales, o con falta de experiencia y conocimientos, siempre que estén supervisados o hayan recibido instrucciones sobre el uso seguro del dispositivo y comprendan los posibles peligros. La limpieza y el mantenimiento del usuario no deben ser realizados por niños a menos que tengan menos de 8 años y estén supervisados.
- No repare el dispositivo usted mismo; consulte a un experto autorizado en caso de un problema.
- Por razones de seguridad, un cable de alimentación roto o dañado solo debe ser reemplazado por un cable equivalente del fabricante, nuestro servicio de atención al cliente o una persona cualificada similar.
- Mantenga el dispositivo y el cable alejados del calor, la luz solar directa, la humedad, los bordes afilados y similares.
- Apague el dispositivo y desenchúfelo cuando no lo esté usando.

ES

- Utilice solo los accesorios originales proporcionados por el proveedor.
- No utilice el dispositivo al aire libre. (A menos que el dispositivo esté diseñado para usarse en exteriores.) Protégelo siempre de temperaturas de cero o inferiores.
- Nunca lo use cerca del agua (bañera, lavabo, etc.). El aparato no debe exponerse a la lluvia ni a la humedad. Utilice el dispositivo solo cuando sus manos estén secas.
- Si el dispositivo cae al agua, desenchúfelo antes de sacarlo. No toque la fuente de agua. El dispositivo debe ser revisado por un especialista antes de volver a utilizarlo. Para evitar el riesgo de descarga eléctrica, no limpie el dispositivo con agua ni lo sumerja en agua.
- Utilice el dispositivo solo para el propósito previsto.
- Este dispositivo solo debe funcionar cuando esté conectado a una toma de corriente con conexión a tierra instalada de acuerdo con las normativas. Asegúrese de que el voltaje de suministro corresponda al voltaje indicado en la placa de características.
- Los daños que ocurran cuando el dispositivo se use para fines distintos a los especificados en las instrucciones, se use incorrectamente o no sea reparado por expertos, no están cubiertos por la garantía.
- Utilice siempre el dispositivo sobre una superficie plana y horizontal.
- El dispositivo no debe utilizarse más si ha caído desde una altura sobre una superficie dura. Incluso los daños invisibles pueden afectar negativamente la seguridad funcional del dispositivo. El dispositivo solo puede usarse después de haber sido revisado por un profesional.
- Nunca lleve o tire del dispositivo sosteniendo el enchufe de alimentación, ya que existe el riesgo de un cortocircuito debido a la rotura del cable. No doble, pellizque ni tire del cable de alimentación sobre bordes afilados.
- Si hay una abertura de ventilación, no la cubra. No vierta ningún líquido ni polvo en las aberturas de ventilación.
- No introduzca los dedos ni otros objetos en las partes abiertas del dispositivo.
- No se aceptará ninguna responsabilidad por daños causados por un uso inadecuado o por no cumplir con estas instrucciones.
- ¡Riesgo de quemaduras! Después de usar el elemento calefactor, las superficies pueden estar calientes. Sea consciente de los riesgos y tenga cuidado con las superficies calientes.

CONOZCA LA YOGURTERA

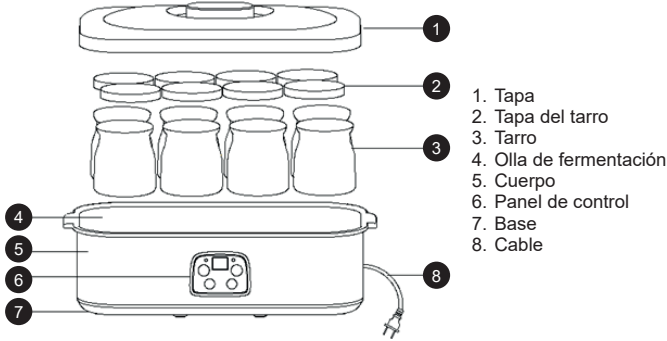

CÓMO USAR

Preparación del yogur (Pasos del proceso)

1-Método de desinfección: Lave los tarros y las tapas de los tarros con agua caliente – NO HIERVA durante más de 1 minuto para desinfectar. Precaución: Lave solo los tarros y sus tapas con agua caliente – NO LOS HIERVA. No lave la tapa superior ni el cuerpo del producto con agua hirviendo.

2-Método de mezcla: Coloque los ingredientes en los tarros en la siguiente proporción:

- Opción 1: 1L de leche fresca refrigerada + 1 paquete de fermento o 5% de yogur natural refrigerado.
- Opción 2: 1L de leche pura sellada asépticamente + 1 paquete de fermento o 5% de yogur natural refrigerado.
- Opción 3: 1L de leche preparada con leche en polvo + 1 paquete de fermento o 5% de yogur natural refrigerado.

Nota: La cantidad de fermento o yogur natural refrigerado cambiará proporcionalmente según la cantidad de leche utilizada.

Precauciones:

- Asegúrese de que los ingredientes no estén caducados ni en mal estado.
- Consulte las instrucciones de uso para determinar la cantidad adecuada de fermento.
- Si utiliza leche en polvo, siga la proporción recomendada: 400 ml de leche en polvo + 1100 ml de agua.

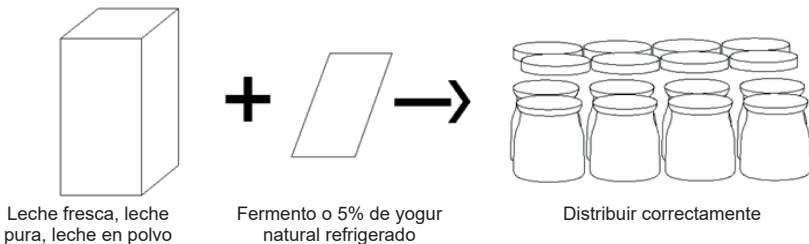

3-Fermentación

Método: Cubra los tarros con sus tapas una vez que los ingredientes estén mezclados, colóquelos en la olla de fermentación y cubra con la tapa superior. Conecte el dispositivo y pulse el interruptor de encendido para iniciar la fermentación. El tiempo de fermentación debe controlarse manualmente. El tiempo de fermentación es de aproximadamente 6-8 horas. El yogur terminado se coagulará y tendrá un aspecto similar al del “tofu”. Cuanto más largo sea el tiempo de fermentación, mayor será la acidez.

Precaución: El tiempo de fermentación se verá afectado por la temperatura ambiente y la temperatura de los ingredientes. Se requerirá más tiempo en condiciones de baja temperatura ambiente o al usar leche refrigerada, pero no debe exceder las 14 horas.

El método sin agua caliente en el recipiente de fermentación

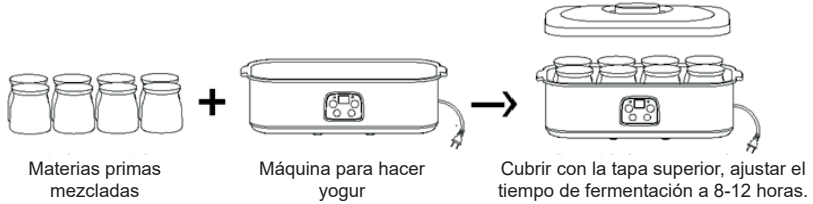

Nota: Para acortar el tiempo de fermentación y mejorar la uniformidad de la transmisión del calor, se puede añadir un poco de agua caliente al recipiente de fermentación para que el yogur sea más homogéneo y suave.

El método con agua caliente en el recipiente de fermentación

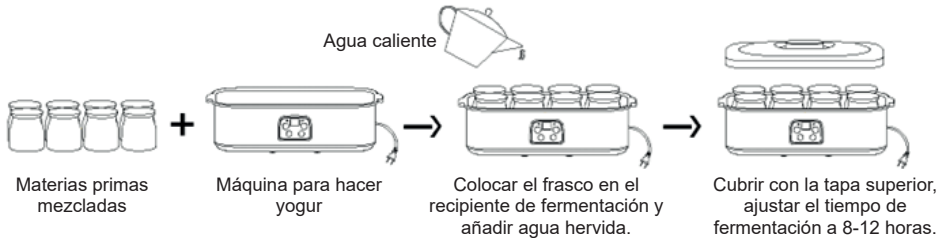

4- Conservación de la frescura

Método: El yogur recién fermentado es comestible, pero no muy sabroso. Aquellos que no les gusta la comida refrigerada pueden disfrutarlo en este momento después de añadir sabor. Si no lo consume en este momento, puede colocar el recipiente con el yogur fermentado directamente en el refrigerador. Es especialmente delicioso después de refrigerarlo.

Precaución: El tiempo de refrigeración del yogur no debe superar los 7 días. Se recomienda consumirlo dentro de los 3 días, ya que la activación de los lactobacilos es más alta durante este período.

- Después de la fermentación, retire los frascos de la máquina para hacer yogur.
- Deje reposar los frascos a temperatura ambiente durante media hora.
- Después del reposo, colóquelos en el refrigerador para enfriarlos.

5- Sabor

Método: Puede disfrutar del yogur después de añadirle jugo de frutas, fructosa, miel, etc., según su preferencia.

Notas:

- Si después de la fermentación se produce una gran cantidad de gas y mal olor, esto indica que el agua o el polvo de leche está contaminado, y el yogur no se debe consumir. Si aparece en forma de pudín con un brillo amarillo y tiene un sabor ácido, esto indica que la fermentación ha sido exitosa.
- Un tiempo de fermentación más largo producirá una gran cantidad de líquido derivado (líquido amarillento) y hará que el yogur sea bastante ácido. Esto es normal y no debe preocuparle. Puede disfrutar del líquido derivado por separado (ya que contiene abundantes nutrientes como ácido láctico, vitamina B, etc.) o mezclarlo con el yogur para consumirlo.
- Para los niños, se recomienda usar leche en polvo entera o leche fresca. Para las personas con sobrepeso, se recomienda leche en polvo baja en grasa o desnatada, o leche fresca. (Añadir fructosa a la leche puede acelerar el proceso de fermentación, pero no se recomienda usar leche con sabor).
- Si después de consumir el yogur presenta diarrea o molestias estomacales, debe reducir la cantidad a 100 ml por porción y luego aumentarla gradualmente a 200-300 ml.

CÓMO AJUSTAR EL PANEL DE OPERACIÓN

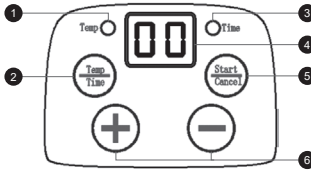

1. Luz de temperatura
2. Botón de función
3. Luz de tiempo
4. Pantalla
5. Botón de inicio/Cancelar
6. Botón de agregar/reducir

- Conecte el cable en el enchufe de pared. El número "00" aparecerá como se muestra, con el sonido "di", lo que indica que la alimentación está encendida y el dispositivo está listo.
- Presione la tecla "Función" para seleccionar la función. La luz de temperatura se encenderá. Presione la tecla "+" para ajustar la temperatura de trabajo para hacer yogur o vino de arroz (rango de ajuste de 20°C-50°C). La temperatura de la yogurtera es de aproximadamente 42°C±3°C.
- Luego, presione el botón "Inicio/Cancelar" después de ajustar la temperatura. Presione la tecla "+-" para ajustar el tiempo de trabajo (rango de ajuste de 8 h a 48 h). Después de ajustar el tiempo, presione el botón "Inicio/Cancelar", la luz de "Tiempo" se encenderá y la máquina comenzará a trabajar. Si desea cancelar el trabajo, mantenga presionado el botón "Inicio/Cancelar" por más tiempo.

MANTENIMIENTO Y REPARACIONES

- Debe desconectar el enchufe después de usarlo y no debe lavar la máquina antes de que se enfríe.
- Debe limpiarla a tiempo después de usarla, o aparecerá un olor peculiar.
- No la limpie con aceite de plátano, gasolina, detergentes, cepillos duros ni bolas de acero inoxidable, etc.
- Asegúrese de no sumergir ni rociar la carcasa exterior. Puede limpiarla con un paño suave y húmedo (no demasiado mojado).
- Si el producto no se va a usar durante un largo período de tiempo, límpielo, empaquételo en la caja y guárdelo en un lugar ventilado y seco para evitar que se dañe por la humedad.

ANÁLISIS DE PREGUNTAS FRECUENTES

La luz indicadora o el número no se encienden:

- ¿Se ha cortado la electricidad?
- ¿Está el cable conectado al enchufe?
- ¿Está el enchufe apagado?

La leche se fermenta en yogur después de terminar:

- ¿Se ha ajustado el tiempo demasiado corto?
- ¿Está la temperatura ambiente o la temperatura de la leche demasiado baja? (Si la temperatura es demasiado baja, prolongue el tiempo de funcionamiento de manera apropiada.)

El olor del yogur es demasiado fuerte después de terminar:

- ¿Se ha ajustado el tiempo demasiado largo?
- ¿Los ingredientes están caducados o deteriorados?

Nota: Si el problema no se resuelve después del análisis anterior, comuníquese con nuestra empresa o con nuestro distribuidor. Se prohíbe que personas no cualificadas desmonte el producto.

Disposición correcta de este producto



- Esta marca indica que este producto no debe desecharse con otros residuos domésticos en toda la UE.
- Para evitar posibles daños al medio ambiente o a la salud humana debido a una disposición de residuos no controlada, recíclalo de manera responsable para promover el reuso sostenible de los recursos materiales.
- Para devolver tu dispositivo usado, utiliza los sistemas de devolución y recolección o contacta al minorista donde se compró el producto. Pueden llevar este producto para su reciclaje ambiental seguro.

SI PREGA DI NOTARE CHE IL MANUALE DI ISTRUZIONI POTREBBE ESSERE STATO CREATO PER LE INFORMAZIONI DI PIU' DI UN MODELLO. IL VOSTRO APPARECCHIO POTREBBE NON INCLUDERE LE CARATTERISTICHE DESCRITTE NEL MANUALE. QUESTA LINGUA È STATA TRADOTTA CON L'AIUTO DELL'INTELLIGENZA ARTIFICIALE.

ISTRUZIONI GENERALI PER LA SICUREZZA E AVVERTENZE

- Prima di utilizzare questo dispositivo, leggere attentamente il manuale di istruzioni.
- Assicurarsi che la tensione nominale sia la stessa della tensione utilizzata.
- Conservare le istruzioni, il certificato di garanzia, lo scontrino di vendita e, se possibile, la scatola con l'imballaggio interno!
- Il dispositivo è destinato esclusivamente all'uso privato e non all'uso commerciale o professionale!
- Staccare sempre la spina dalla presa quando il dispositivo non è in uso, quando si collegano accessori, quando si pulisce il dispositivo o in caso di malfunzionamento. Spegnerne il dispositivo prima. Tirare la spina, non il cavo.
- Per proteggere i bambini dai pericoli degli apparecchi elettrici, non lasciarli mai incustoditi con il dispositivo. Pertanto, quando si sceglie la posizione per il dispositivo, farlo in modo che i bambini non possano accedervi. Assicurarsi che il cavo non penda.
- Controllare regolarmente il dispositivo e il cavo per verificare eventuali danni. Se ci sono danni, il dispositivo non deve essere utilizzato.
- Non permettere ai bambini di giocare con il dispositivo. Non lasciare che i bambini giochino con materiali di imballaggio come sacchetti di plastica.
- Questo apparecchio può essere utilizzato da bambini di età pari o superiore a 8 anni e da persone con disabilità fisiche, sensoriali o mentali, o prive di esperienza e conoscenza, a condizione che siano sorvegliate o abbiano ricevuto istruzioni sull'uso sicuro dell'apparecchio e comprendano i possibili pericoli. La pulizia e la manutenzione dell'apparecchio non devono essere eseguite da bambini a meno che non abbiano meno di 8 anni e siano sorvegliati.
- Non riparare il dispositivo da soli, ma consultare un esperto autorizzato in caso di problemi.
- Per motivi di sicurezza, un cavo di alimentazione rotto o danneggiato può essere sostituito solo con un cavo equivalente dal produttore, dal nostro servizio clienti o da una persona qualificata simile.
- Tenere il dispositivo e il cavo lontano da fonti di calore, luce solare diretta, umidità, spigoli vivi e simili.
- Spegnerne il dispositivo e scollegarlo quando non è in uso.

IT

- Utilizzare solo accessori originali forniti dal fornitore.
- Non utilizzare il dispositivo all'aperto. (A meno che il dispositivo non sia progettato per l'uso all'aperto.) Proteggerlo sempre da temperature pari o inferiori a zero.
- Non utilizzare mai il dispositivo vicino all'acqua (vasca da bagno, lavandino, ecc.). L'apparecchio non deve essere esposto alla pioggia o all'umidità. Utilizzare il dispositivo solo con le mani asciutte.
- Se il dispositivo cade in acqua, scollegarlo prima di rimuoverlo dall'acqua. Non toccare la fonte d'acqua. Il dispositivo deve essere controllato da uno specialista prima di essere riutilizzato. Per evitare il rischio di scosse elettriche, non pulire il dispositivo con acqua né immergerlo in acqua.
- Utilizzare il dispositivo solo per lo scopo previsto.
- Questo apparecchio deve essere utilizzato solo quando è collegato a una presa di corrente con messa a terra installata secondo le normative. Assicurarsi che la tensione di alimentazione corrisponda alla tensione indicata sulla targhetta del dispositivo.
- I danni che si verificano quando il dispositivo viene utilizzato per scopi diversi da quelli specificati nelle istruzioni, viene utilizzato in modo errato o non viene riparato da esperti, non sono coperti dalla garanzia.
- Utilizzare sempre il dispositivo su una superficie piana e orizzontale.
- Il dispositivo non deve essere più utilizzato dopo essere caduto su una superficie dura da una certa altezza. Anche i danni invisibili possono compromettere la sicurezza funzionale del dispositivo. Il dispositivo può essere utilizzato solo dopo essere stato controllato da un professionista.
- Non trasportare o tirare mai il dispositivo tenendo la spina di alimentazione, poiché c'è il rischio di un cortocircuito dovuto alla rottura del cavo. Non piegare, pizzicare o tirare il cavo di alimentazione su spigoli vivi.
- Se c'è un foro di ventilazione, non coprirlo. Non versare alcun liquido o polvere nei fori di ventilazione.
- Non inserire le dita o altri oggetti nelle parti aperte del dispositivo.
- Non si accetta alcuna responsabilità per danni causati da un uso improprio o dal mancato rispetto di queste istruzioni.
- Rischio di ustioni! Dopo l'uso dell'elemento riscaldante, le superfici possono essere calde. Sii consapevole dei rischi e fai attenzione alle superfici calde.

CONOSCI IL YOGURTIERA

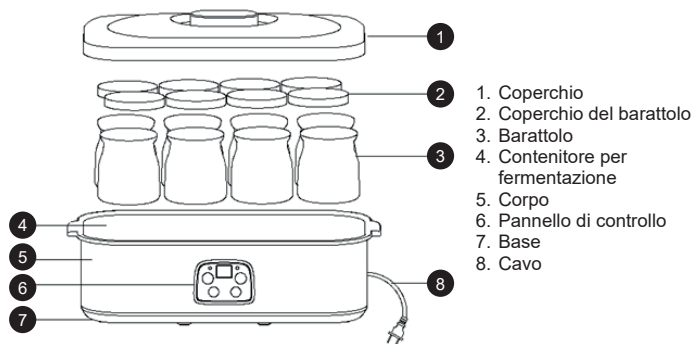

COME USARE

Preparazione dello yogurt (Fasi del processo)

1-Metodo di disinfezione: Lavare i barattoli e i coperchi con acqua calda – NON far bollire per più di 1 minuto per disinfettare. Attenzione: Lavare solo i barattoli e i coperchi con acqua calda – NON farli bollire. Non lavare il coperchio superiore e il corpo del prodotto con acqua bollente.

2-Metodo di miscelazione: Mettere gli ingredienti nei barattoli nelle seguenti proporzioni:

- Opzione 1: 1L di latte fresco refrigerato + 1 confezione di fermento o 5% di yogurt naturale refrigerato.
- Opzione 2: 1L di latte puro sigillato asetticamente + 1 confezione di fermento o 5% di yogurt naturale refrigerato.
- Opzione 3: 1L di latte preparato con polvere di latte + 1 confezione di fermento o 5% di yogurt naturale refrigerato.

Nota: La quantità di fermento o yogurt naturale refrigerato cambierà proporzionalmente in base alla quantità di latte utilizzato.

Precauzioni:

- Assicurarsi che gli ingredienti non siano scaduti o alterati.
- Fare riferimento alle istruzioni per l'uso per la quantità di fermento.
- Se il latte è preparato con polvere di latte, fare riferimento alla proporzione indicata: 400 ml di polvere di latte + 1100 ml di acqua.

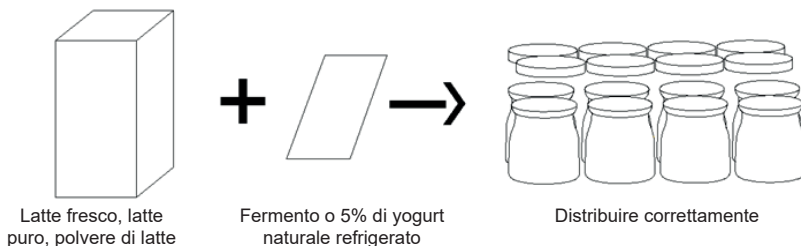

3-Fermentazione

Metodo: Coprire i barattoli con i coperchi una volta che gli ingredienti sono miscelati, metterli nel contenitore di fermentazione e coprire con il coperchio superiore. Inserire la spina e premere l'interruttore per avviare la fermentazione. Il tempo di fermentazione deve essere controllato manualmente. Il tempo di fermentazione è di circa 6-8 ore. Lo yogurt finito sarà coagulato e avrà l'aspetto del "tofu". Più lungo è il tempo di fermentazione, maggiore sarà l'acidità.

Attenzione: Il tempo di fermentazione sarà influenzato dalla temperatura ambiente e dalla temperatura degli ingredienti. È necessario più tempo in ambienti a bassa temperatura o se si utilizza latte refrigerato, ma non deve superare le 14 ore.

Il metodo senza acqua calda nel vaso di fermentazione

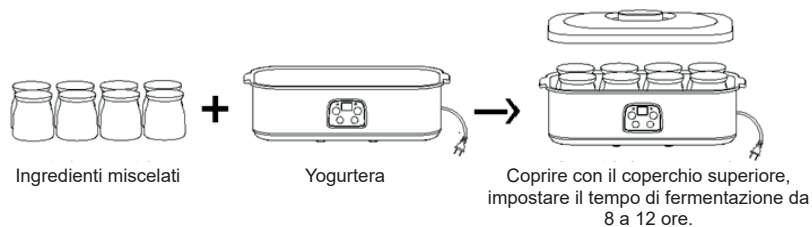

Nota: Per ridurre il tempo di fermentazione e migliorare l'uniformità della trasmissione del calore, è possibile aggiungere un po' di acqua calda nel vaso di fermentazione in modo che lo yogurt risulti più omogeneo e più morbido.

Il metodo con acqua calda nel vaso di fermentazione

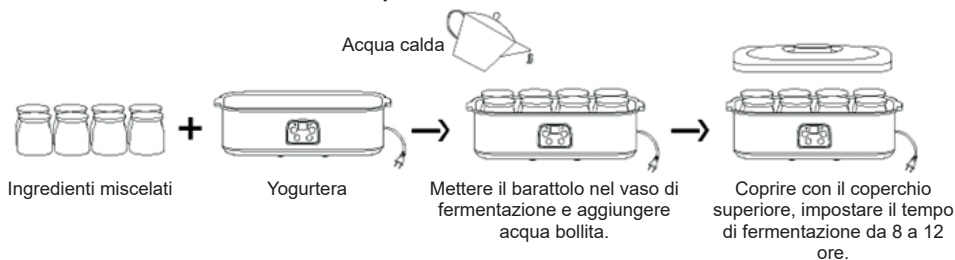

4- Conservazione della freschezza

Metodo: Lo yogurt appena fermentato è commestibile, ma non molto gustoso. Chi non ama i cibi refrigerati può consumarlo in questo momento dopo averlo aromatizzato. Se non lo si consuma in questo momento, si può mettere il contenitore con lo yogurt fermentato direttamente in frigorifero. È molto buono dopo essere stato refrigerato.

Attenzione: Il tempo di refrigerazione dello yogurt non deve superare i 7 giorni. Si consiglia di consumarlo entro 3 giorni, poiché l'attivazione dei lattobacilli è più alta in questo periodo.

- Dopo la fermentazione, rimuovere i barattoli dalla yogurtera.
- Lasciare riposare a temperatura ambiente per mezz'ora.
- Dopo il riposo, mettere i barattoli in frigorifero per raffreddarli.

5- Aromatizzazione

Metodo: Puoi gustare lo yogurt dopo averlo aromatizzato con succo di frutta, fruttosio, miele, ecc., a piacere.

Note:

- Se dopo la fermentazione si produce una grande quantità di gas e un odore sgradevole, ciò indica che l'acqua o il latte in polvere è contaminato e lo yogurt non deve essere consumato. Se appare sotto forma di budino con una lucentezza gialla e un sapore aspro, significa che la fermentazione è riuscita.
- Un tempo di fermentazione più lungo produrrà una grande quantità di liquido derivato (liquido giallastro) e renderà lo yogurt piuttosto acido. Questo è normale e non c'è motivo di preoccuparsi. Puoi goderti il liquido derivato separatamente (poiché contiene abbondanti nutrienti come acido lattico, vitamina B, ecc.) o mescolarlo con lo yogurt per mangiarlo.
- Per i bambini, si consiglia latte intero in polvere o latte fresco. Per le persone in sovrappeso, si consiglia latte in polvere a basso contenuto di grassi o scremato, o latte fresco. (Aggiungere fruttosio al latte può accelerare il processo di fermentazione, ma non è consigliato usare latte aromatizzato).
- Se dopo aver mangiato lo yogurt si verificano diarrea o disturbi gastrici, è consigliato ridurre la quantità a 100 ml per porzione e aumentarla gradualmente a 200-300 ml.

COME IMPOSTARE IL PANNELLO OPERATIVO

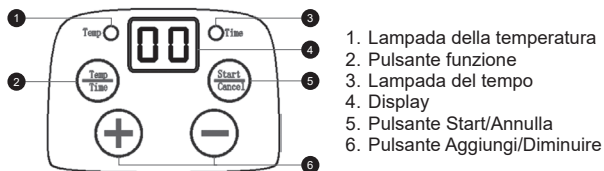

1. Lampada della temperatura
 2. Pulsante funzione
 3. Lampada del tempo
 4. Display
 5. Pulsante Start/Annulla
 6. Pulsante Aggiungi/Diminuire
- Collegare il cavo alla presa a muro, il numero "00" apparirà come segue, con suoni "di". Questo indica che l'alimentazione è accesa e il yogurtiera è pronta.
 - Premere il tasto "Funzione" per scegliere la funzione, la lampada della temperatura si accenderà. Premere il tasto "+" per impostare la temperatura di lavoro per preparare lo yogurt o il vino di riso (Gamma impostabile 20°C-50°C). La temperatura della yogurtiera è circa 42°C±3°C.
 - Successivamente, premere il pulsante "Start/Annulla" dopo aver impostato la temperatura. Premere il tasto "+" per impostare il tempo di lavoro (Gamma impostabile 8h-48h). Dopo aver impostato il tempo, premere il pulsante "Start/Annulla", la lampada "Tempo" si accenderà e la macchina inizierà a lavorare. Se si desidera annullare il lavoro, tenere premuto il pulsante "Start/Annulla".

MANUTENZIONE E RIPARAZIONI

- Dopo l'uso, è necessario rimuovere la spina e non lavare la macchina prima che si raffreddi.
- È necessario lavarla tempestivamente dopo l'uso, altrimenti potrebbe apparire un odore sgradevole.
- Non pulirla con olio di banana, benzina, detersivi, spazzole dure o sfere in acciaio inox, ecc.
- Assicurarsi di non immergere o spruzzare il coperchio esterno. È possibile pulirlo con un panno morbido e umido (non troppo bagnato).
- Quando il prodotto non viene utilizzato per un lungo periodo, pulirlo e riporlo nella scatola in un luogo ventilato e asciutto, per evitare che venga danneggiato dall'umidità.

ANALISI DELLE DOMANDE FREQUENTI

La lampada dell'indicatore o il numero non si accende:

- È saltata la corrente?
- È il cavo inserito nella presa?
- La presa è in stato di OFF?
- Il latte è fermentato per diventare yogurt dopo il termine:

- Il tempo impostato è troppo corto?
- La temperatura ambiente o del latte è troppo bassa? (Se la temperatura è troppo bassa, prolungare il tempo di lavoro opportunamente.)

L'odore sgradevole dello yogurt è troppo forte dopo il termine:

- Il tempo impostato è troppo lungo?
- I materiali usati sono scaduti o degenerati?

Nota: Se il problema persiste dopo l'analisi sopra riportata, si prega di contattare la nostra azienda o il nostro distributore. È vietato smontare il prodotto da parte di persone non qualificate.

Smaltimento corretto di questo prodotto



- Questa marcatura indica che questo prodotto non deve essere smaltito con altri rifiuti domestici in tutta l'UE.
- Per evitare possibili danni all'ambiente o alla salute umana derivanti da uno smaltimento non controllato dei rifiuti, riciclarlo responsabilmente per promuovere il riutilizzo sostenibile delle risorse materiali.
- Per restituire il dispositivo usato, utilizzare i sistemi di ritorno e raccolta o contattare il rivenditore presso il quale è stato acquistato il prodotto. Possono prendere questo prodotto per un riciclo sicuro per l'ambiente.

RENĂINĂI CĂ MANUALUL INFORMATIV A FOST CREAT PENTRU MAI MULTE MODELE ALE ACESTUI DISPOZITIV ESTE POSIBIL CA UNELE CARACTERISTICI MENȚIONATE ÎN MANUAL SĂ NU FIE DISPONIBILE PE DISPOZITIVULUI DVS. ACEASTĂ LIMBĂ A FOST TRADUSĂ CU AJUTORUL INTELIGENȚEI ARTIFICIALE.

INSTRUCȚIUNI ȘI AVERTISMENTE GENERALE DE SIGURANȚĂ

- Înainte de a folosi acest dispozitiv, va rugăm să citiți cu atenție manualul de instrucțiuni.
- Va rugăm să vă asigurați că tensiunea nominală este aceeași cu tensiunea pe care ați folosit-o.
- Va rugăm să păstrați instrucțiunile, certificatul de garanție, chitanța de vânzare, și, dacă este posibil, cartonul cu ambalajul interior!
- Dispozitivul este destinat exclusiv utilizării private și nu pentru uz comercial, nu pentru uz profesional!
- Scoateți întotdeauna mufa din priză ori de câte ori dispozitivul nu este în uz atunci când atașați piesele accesorii, curățați dispozitivul sau ori de câte ori apare o perturbare. Opritiți dispozitivul în prealabil. Trageți de mufa, nu de cablu.
- Pentru a proteja copiii de pericolele aparatelor electrice, nu-i lăsați niciodată nesupravegheați cu dispozitivul. Prin urmare, atunci când selectați locația pentru dispozitivul dumneavoastră, faceți-o într-un mod astfel încât copiii să nu aibă acces la dispozitiv. Asigurați-vă că cablul nu atârna.
- Testați dispozitivul și cablul în mod regulat pentru eventuale daune. Dacă există daune de orice fel, dispozitivul nu ar trebui folosit.
- Nu permiteți copiilor să se joace cu dispozitivul. Nu lăsați copiii să se joace cu materialul de ambalaj cum ar fi saci de plastic.
- Acest aparat poate fi utilizat de copii cu vârsta de peste 8 ani și persoane cu dizabilități fizice, senzoriale sau mentale, sau lipsa de experiență și cunoștințe, cu condiția să fie supravegheați sau să li se fi dat instrucțiuni despre cum să folosească aparatul în siguranță și să înțeleagă pericolele posibile. Curățarea și întreținerea utilizatorului nu ar trebui să fie făcute de copii decât dacă au sub 8 ani și sunt nesupravegheați.
- Nu reparați dispozitivul dumneavoastră, ci consultați un expert autorizat în caz de problemă.
- Din motive de siguranță, un cablu de alimentare rupt sau deteriorat poate fi înlocuit numai de un cablu echivalent de la producător, departamentul nostru de service clienți sau o persoană similar calificată.
- Țineți dispozitivul și cablul departe de căldură, lumina directă a soarelui, umiditate, margini ascuțite, și așa mai departe.
- Opritiți dispozitivul și deconectați-l când nu îl folosiți.

RO

- Folositi numai accesorii originale furnizate de catre furnizor.
- Nu folositi dispozitivul in aer liber. (Cu exceptia cazului in care dispozitivul este conceput pentru a fi utilizat in exterior.) Protejati intotdeauna impotriva temperaturilor de zero sau sub zero grade.
- Nu folositi aproape de apa (cada, chiuveta, etc.). Aparatul nu ar trebui expus la ploaie sau umiditate. Folositi dispozitivul numai cand mainile sunt uscate.
- Daca dispozitivul cade in apa, deconectati-l inainte de a-l scoate din apa. Nu atingeti sursa de apa. Dispozitivul trebuie verificat de un specialist inainte de a fi folosit din nou. Pentru a evita riscul de electrocutare, nu curatati dispozitivul cu apa sau nu-l scufundati in apa.
- Folositi dispozitivul numai pentru scopul prevazut.
- Acest dispozitiv trebuie operat numai atunci cand este conectat la o priza legata la pamant instalata conform reglementarilor. Asigurati-va ca tensiunea de alimentare corespunde tensiunii mentionate pe placa de tip.
- Daunele care apar atunci cand dispozitivul este folosit in scopuri altele decat cele specificate in instructiuni sau este folosit gresit sau nu este reparat de catre experti nu sunt acoperite de garantie.
- Folositi intotdeauna dispozitivul pe o suprafata plana si orizontala.
- Dispozitivul nu ar trebui sa mai fie folosit dupa ce a cazut pe o suprafata dura de la inaltime. Chiar si daunele invizibile pot provoca efecte negative asupra sigurantei functionale a dispozitivului. Dispozitivul poate fi folosit numai dupa ce a fost verificat de un profesionist.
- Nu transportati sau trageți dispozitivul tinand mufa de alimentare deoarece exista un risc de scurtcircuit din cauza ruperii cablului. Nu indoiti, nu striviti sau nu trageți cablul de alimentare peste marginile ascutite.
- Dacă există o deschizătură de ventilație, nu o acoperiți. Nu turnați lichide sau pudră în deschizăturile de ventilație.
- Nu introduceți degetele sau alte obiecte în părțile deschise ale dispozitivului.
- Nu se acceptă nicio responsabilitate pentru daunele cauzate de utilizarea necorespunzătoare sau de nerespectarea acestor instrucțiuni.
- Risc de arsuri! După utilizarea elementului de încălzire, suprafețele pot fi fierbinți. Fiți conștient de riscuri și aveți grijă la suprafețele fierbinți.

CUNOȘTEȚI YOGURTIERA

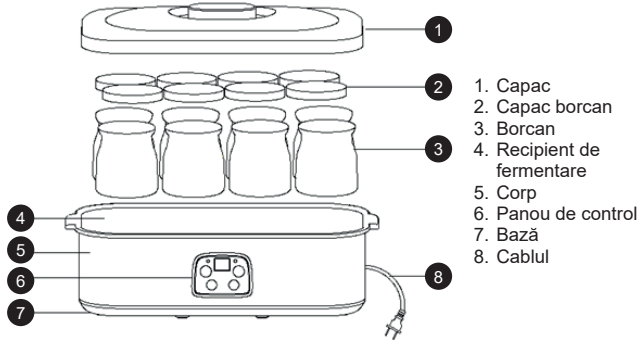

1. Capac
2. Capac borcan
3. Borcan
4. Recipient de fermentare
5. Corp
6. Panou de control
7. Bază
8. Cablul

CUM SĂ FOLOSIȚI

Prepararea iaurtului (Pașii procesului)

1- Metoda de dezinfecție: Spălați borcanele și capacele acestora cu apă caldă – NU le fierbeți mai mult de 1 minut pentru dezinfecție. Atenție: Spălați borcanele și capacele doar cu apă caldă – NU le fierbeți. Nu spălați capacul superior și corpul produsului cu apă fiartă.

2- Metoda de amestecare: Puneți ingredientele în borcane în proporțiile următoare:

- Opțiunea 1: 1L lapte proaspăt refrigerat + 1 pachet de ferment sau 5% iaurt natural refrigerat.
- Opțiunea 2: 1L lapte pur sigilat aseptice + 1 pachet de ferment sau 5% iaurt natural refrigerat.
- Opțiunea 3: 1L lapte obținut din lapte praf + 1 pachet de ferment sau 5% iaurt natural refrigerat.

Notă: Cantitatea de ferment sau iaurt natural refrigerat se va modifica proporțional în funcție de cantitatea de lapte utilizată.

Atenționări:

- Vă rugăm să vă asigurați că ingredientele nu sunt expirate sau deteriorate.
- Cantitatea de ferment trebuie să respecte instrucțiunile de utilizare.
- Când laptele este obținut din lapte praf, respectați proporțiile indicate: 400 ml lapte praf + 1100 ml apă.

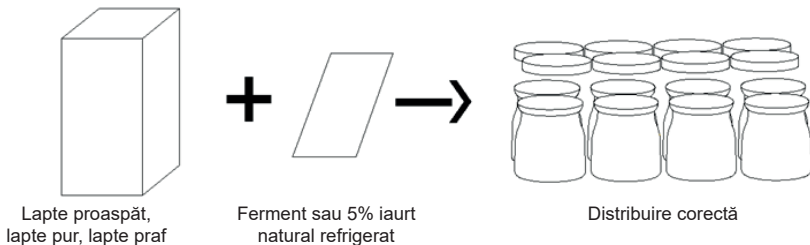
**3- Fermentare**

Metodă: Acoperiți borcanele cu capacele acestora după ce ingredientele au fost amestecate, puneți-le în recipientul de fermentare și acoperiți cu capacul superior. Conectați dispozitivul și apăsați butonul de pornire pentru a începe fermentarea. Timpul de fermentare trebuie controlat manual. Timpul de fermentare este de aproximativ 6-8 ore. Iaurtul final se va coagula și va semăna cu "tofu". Cu cât timpul de fermentare este mai lung, cu atât mai mare va fi aciditatea.

Atenție: Timpul de fermentare va fi influențat de temperatura din jur și de temperatura ingredientelor. Va fi necesar mai mult timp atunci când temperatura din jur este scăzută sau când se utilizează lapte refrigerat, dar nu trebuie să depășească 14 ore.

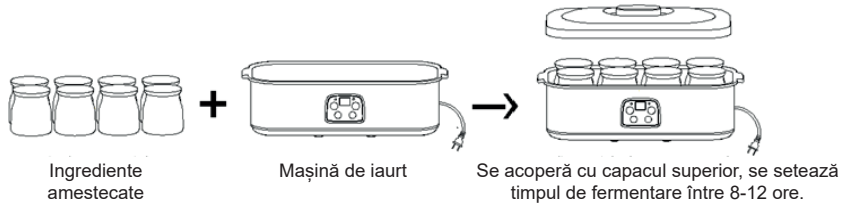
Metoda fără apă caldă în vasul de fermentare

Notă: Pentru a scurta timpul de fermentare și a îmbunătăți uniformitatea transferului de căldură, puteți adăuga apă caldă în vasul de fermentare pentru ca iaurtul să fie mai uniform și mai fin.

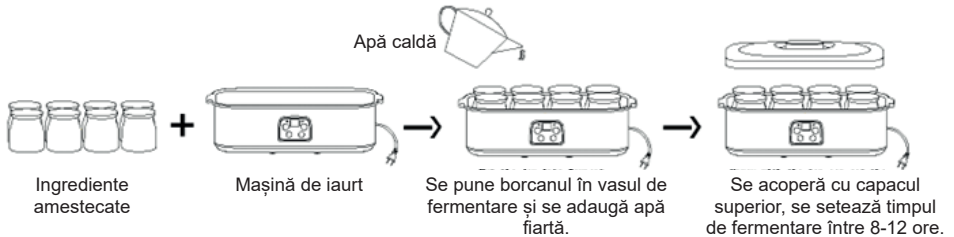
Metoda cu apă caldă în vasul de fermentare**4- Păstrarea prospețimii**

Metodă: Iaurtul proaspăt fermentat este comestibil, dar nu foarte gustos. Cei care nu preferă alimentele refrigerate îl pot consuma chiar acum, după ce l-au aromatizat. Dacă nu îl consumați în acest moment, puteți pune recipientul cu iaurtul fermentat direct în frigider. Este foarte bun după ce a fost refrigerat.

Atenție: Timpul de refrigerare al iaurtului nu trebuie să depășească 7 zile. Se recomandă consumul în termen de 3 zile, deoarece activitatea lactobacililor este cea mai mare în această perioadă.

- După fermentare, scoateți borcanele din iaurtieră.
- Lăsați-le să se odihnească la temperatura camerei timp de jumătate de oră.
- After resting, place them in the fridge to cool.

5- Aromatizare

Metodă: Puteți savura iaurtul după ce îl aromați cu suc de fructe, fructoză, miere etc., după preferință.

Note:

- Dacă după fermentare se produce o cantitate mare de gaz și miros neplăcut, acest lucru indică faptul că apa sau laptele praf sunt contaminate și iaurtul nu trebuie consumat. Dacă apare sub formă de budincă cu luci galben și are un gust acru, înseamnă că fermentarea a avut succes.
- Un timp mai lung de fermentare va produce o cantitate mare de lichid derivat (lichid galben) și va face iaurtul destul de acru. Acest lucru este normal și nu trebuie să vă îngrijorați. Puteți consuma lichidul derivat separat (deoarece conține nutrienți valoroși, precum acid lactic, vitamina B, etc.) sau îl puteți amesteca cu iaurtul pentru a-l consuma.
- Pentru copii, se recomandă lapte praf integral sau lapte proaspăt. Pentru persoanele supraponderale, se recomandă lapte praf cu conținut scăzut de grăsimi sau lapte degresat, sau lapte proaspăt. (Adăugarea de fructoză în lapte poate accelera procesul de fermentare, dar nu este recomandat laptele aromatizat).
- Dacă după consumul iaurtului apar diaree sau disconfort gastric, ar trebui să reduceți cantitatea la 100 ml per porție și să o creșteți treptat până la 200-300 ml.

CUM SE SETEAZĂ PANOURILE DE OPERARE

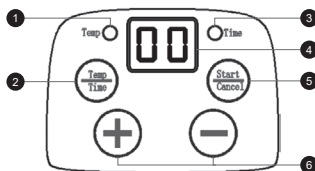

1. Lampa de temperatură
2. Butonul de funcție
3. Lampa de timp
4. Afișaj
5. Butonul Start/Anulare
6. Butonul de adăugare/reducere

- Conectați cablul la priză, numărul "00" va apărea astfel, însoțit de un sunet "di". Aceasta indică faptul că alimentarea este pornită, iar aparatul este pregătit.
- Apăsăți butonul "Funcție" pentru a alege funcția, lampa de temperatură se va aprinde, apăsați butonul "+" pentru a seta temperatura de lucru pentru prepararea iaurtului sau a vinului de orez (Interval de setare: 20°C-50°C). Temperatura aparatului de iaurt este de aproximativ 42°C±3°C.
- După ce temperatura este setată, apăsați butonul "Start/Anulare". Apăsăți butonul "+-" pentru a seta timpul de funcționare (Interval de setare: 8h-48h). După setarea timpului, apăsați butonul "Start/Anulare", lampa "timp" se va aprinde, iar aparatul va începe să funcționeze. Dacă doriți să anulați funcționarea, apăsați butonul "Start/Anulare" mai lung.

ÎNTREȚINERE ȘI REPARAȚII

- Trebuie să scoateți ștecherul din priză după utilizare și să nu spălați aparatul înainte de a se răci.
- Trebuie să îl spălați imediat după utilizare, altfel va apărea un miros neplăcut.
- Nu folosiți ulei de banană, benzină, detergent, perii dure sau bile de oțel inoxidabil pentru curățare.
- Nu scufundați și nu stropiți carcasa exterioară cu apă. Puteți șterge cu o cârpă moale și umedă (dar nu prea udă).
- Dacă produsul nu este utilizat pentru o perioadă lungă de timp, vă rugăm să îl curățați, să îl împachetați în cutie și să îl depozitați într-un loc bine aerisit și uscat, pentru a evita deteriorarea cauzată de umiditate.

ANALIZA ÎNTREBĂRILOR FRECVENTE

Lampa de semnalizare sau numărul nu este aprins:

- S-a întrerupt alimentarea cu energie electrică?
- Cablul este conectat la priză?
- Priza este în stare de OPRIT?

Laptele s-a fermentat și a devenit iaurt după terminare:

- Timpul setat este prea scurt?
- Temperatura ambientală sau temperatura laptelui este prea scăzută? (Dacă temperatura este prea scăzută, prelungiți timpul de funcționare corespunzător.)

Mirosul iaurtului este prea intens după terminare:

- Timpul setat este prea lung?
- Materia primă este expirată sau alterată?

Notă: Dacă problema nu poate fi rezolvată după această analiză, vă rugăm să contactați compania noastră sau distribuitorul nostru. Este interzisă demontarea produsului de către persoane neautorizate.

Importator: •S.C. Zilanrom Trading S.r.l. Sos. Bucuresti-Urzceni nr 64B, Afumati, Jud ilfov (office@zilan.ro)

•S.C. Scule si Unele Design S.r.l.Strada 3, nr 11A, Afumati, jud ilfov (office@zilanoffical.ro)

Eliminarea corectă a acestui produs



- Această marcă indică faptul că acest produs nu trebuie eliminat împreună cu alte deșeuri menajere în întreaga UE.
- Pentru a preveni posibilele daune aduse mediului înconjurător sau sănătății umane prin eliminarea necontrolată a deșeurilor, reciclați-l responsabil pentru a promova reutilizarea durabilă a resurselor materiale.
- Pentru a returna dispozitivul utilizat, vă rugăm să utilizați sistemele de returnare și colectare sau să contactați comerciantul de la care ați achiziționat produsul. Aceștia pot prelua acest produs pentru reciclarea sigură a mediului înconjurător.

NALEŻY PAMIĘTAĆ, ŻE INSTRUKCJA URZĄDZENIA MOŻE BYĆ UTWORZONA I ZAWIERAĆ WIĘCEJ INFORMACJI DOTYCZĄCYCH NIE TYLKO TEGO O MODELU. TWOJE URZĄDZENIE MOŻE NIE ZAWIERAĆ FUNKCJI WYMIENIONYCH W INSTRUKCJI URZĄDZENIA. TEN JĘZYK ZOSTAŁ PRZETŁUMACZONY ZA POMOCĄ SZTUCZNEJ INTELIGENCJI.

INSTRUKCJE OGÓLNE DOTYCZĄCE BEZPIECZEŃSTWA I OSTRZEŻENIA

- Przed użyciem tego urządzenia dokładnie przeczytaj instrukcję obsługi.
- Upewnij się, że napięcie nominalne jest takie samo jak napięcie, które używasz.
- Zachowaj instrukcje, certyfikat gwarancji, paragon zakupu oraz, jeśli to możliwe, karton z wewnętrznym opakowaniem!
- Urządzenie jest przeznaczone wyłącznie do użytku prywatnego, a nie do użytku komercyjnego ani profesjonalnego!
- Zawsze wyciągaj wtyczkę z gniazdka, gdy urządzenie nie jest używane, przy montażu części dodatkowych, czyszczeniu urządzenia lub w przypadku zakłóceń. Najpierw wyłącz urządzenie. Pociągnij za wtyczkę, a nie za kabel.
- Aby chronić dzieci przed zagrożeniami związanymi z urządzeniami elektrycznymi, nigdy nie zostawiaj ich bez nadzoru z urządzeniem. W związku z tym, wybierając miejsce dla urządzenia, zrób to w taki sposób, aby dzieci nie miały do niego dostępu. Upewnij się, że kabel nie zwisa.
- Regularnie sprawdzaj urządzenie i kabel pod kątem uszkodzeń. W przypadku jakichkolwiek uszkodzeń urządzenie nie powinno być używane.
- Nie pozwól dzieciom bawić się urządzeniem. Nie pozwól dzieciom bawić się materiałami opakowaniowymi, takimi jak torby plastikowe.
- To urządzenie może być używane przez dzieci w wieku 8 lat i starsze oraz przez osoby z ograniczeniami fizycznymi, sensorycznymi lub umysłowymi, lub brak doświadczenia i wiedzy, pod warunkiem, że są one nadzorowane lub otrzymały instrukcje dotyczące bezpiecznego używania urządzenia i rozumieją możliwe zagrożenia. Czyszczenie i konserwacja przez użytkownika nie powinny być wykonywane przez dzieci, chyba że mają mniej niż 8 lat i są nadzorowane.
- Nie naprawiaj urządzenia samodzielnie, lecz skonsultuj się z autoryzowanym specjalistą w przypadku problemów.
- Z powodów bezpieczeństwa uszkodzony lub złamany przewód zasilający może być wymieniony tylko na równoważny przewód od producenta, naszego działu obsługi klienta lub podobnej wykwalifikowanej osoby.
- Trzymaj urządzenie i kabel z dala od ciepła, bezpośredniego światła słonecznego, wilgoci, ostrych krawędzi itp.
- Wyłącz urządzenie i odłącz je, gdy nie jest używane.

- Używaj tylko oryginalnych akcesoriów dostarczonych przez dostawcę.
- Nie używaj urządzenia na zewnątrz. (O ile urządzenie nie jest zaprojektowane do użytku na zewnątrz.) Zawsze chroń przed temperaturami zerowymi lub poniżej zera.
- Nigdy nie używaj w pobliżu wody (wanna, umywalka itp.). Urządzenie nie powinno być narażone na deszcz ani wilgoć. Używaj urządzenia tylko wtedy, gdy ręce są suche.
- Jeśli urządzenie wpadnie do wody, odłącz je przed wyjęciem z wody. Nie dotykaj źródła wody. Urządzenie musi zostać sprawdzone przez specjalistę przed ponownym użyciem. Aby uniknąć ryzyka porażenia prądem, nie czyść urządzenia wodą ani nie zanurzać go w wodzie.
- Używaj urządzenia tylko zgodnie z jego przeznaczeniem.
- To urządzenie powinno być używane tylko wtedy, gdy jest podłączone do uziemionego gniazdka zainstalowanego zgodnie z przepisami. Upewnij się, że napięcie zasilania odpowiada napięciu podanemu na tabliczce znamionowej.
- Uszkodzenia, które występują, gdy urządzenie jest używane do celów innych niż te określone w instrukcjach, używane jest nieprawidłowo lub nie jest naprawiane przez ekspertów, nie są objęte gwarancją.
- Zawsze używaj urządzenia na płaskiej i poziomej powierzchni.
- Urządzenie nie powinno być używane po upadku na twardą powierzchnię z wysokości. Nawet niewidoczne uszkodzenia mogą negatywnie wpłynąć na bezpieczeństwo funkcjonalne urządzenia. Urządzenie może być używane tylko po sprawdzeniu przez specjalistę.
- Nigdy nie przenoś ani nie ciągnij urządzenia trzymając za wtyczkę, ponieważ istnieje ryzyko zwarcia z powodu uszkodzenia kabla. Nie wyginaj, nie zgniataj ani nie ciągnij kabla zasilającego po ostrych krawędziach.
- Jeśli istnieje otwór wentylacyjny, nie zakrywaj go. Nie wlewaj żadnych cieczy ani proszków do otworów wentylacyjnych.
- Nie wkładaj palców ani innych przedmiotów do otwartych części urządzenia.
- Brak odpowiedzialności za szkody spowodowane niewłaściwym użytkowaniem lub nieprzestrzeganiem tych instrukcji.
- Ryzyko poparzeń! Po użyciu elementu grzewczego powierzchnie mogą być gorące. Bądź świadomy ryzyka i zachowaj ostrożność w pobliżu gorących powierzchni.

POZNAJ YOGURTOWNICĘ

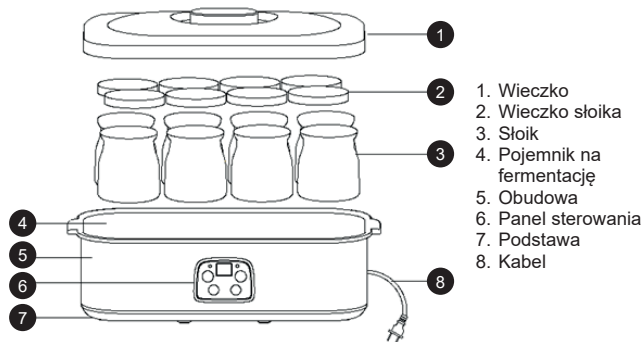

1. Wieczko
2. Wieczko słoika
3. Słoik
4. Pojemnik na fermentację
5. Obudowa
6. Panel sterowania
7. Podstawa
8. Kabel

JAK UŻYWAĆ

Przygotowanie jogurtu (Etapy procesu)

1- Metoda dezynfekcji: Umyj słoiki i pokrywki ciepłą wodą – NIE GOTUJ dłużej niż 1 minutę, aby je zdezynfekować. Uwaga: Myj słoiki i pokrywki tylko ciepłą wodą – NIE GOTUJ. Nie myj pokrywki górnej ani obudowy produktu gorącą wodą.

2- Metoda mieszania: Umieść składniki w słoikach w następujących proporcjach:

- Opcja 1: 1L świeżego schłodzonego mleka + 1 paczka fermentu lub 5% schłodzonego jogurtu naturalnego.
- Opcja 2: 1L mleka czystego szczelnie zapakowanego + 1 paczka fermentu lub 5% schłodzonego jogurtu naturalnego.
- Opcja 3: 1L mleka przygotowanego z proszku mlecznego + 1 paczka fermentu lub 5% schłodzonego jogurtu naturalnego.

Uwaga: Ilość fermentu lub jogurtu naturalnego schłodzonego będzie zmieniać się proporcjonalnie w zależności od ilości mleka.

Ostrzeżenia:

- Upewnij się, że składniki nie są przeterminowane ani uszkodzone.
- Ilość fermentu powinna być zgodna z instrukcjami użytkownika.
- Gdy mleko pochodzi z mleka w proszku, należy stosować proporcje podane w instrukcji: 400 ml mleka w proszku + 1100 ml wody.

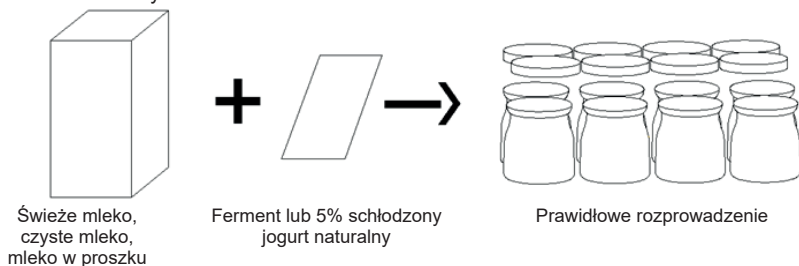
**3- Fermentacja**

Metoda: Przykryj słoiki pokrywkami po wymieszaniu składników, umieść je w pojemniku na fermentację i przykryj pokrywką górną. Podłącz urządzenie i naciśnij włącznik, aby rozpocząć fermentację. Czas fermentacji należy kontrolować ręcznie. Czas fermentacji wynosi około 6-8 godzin. Gotowy jogurt będzie skrzepnięty i przypominał "tofu". Im dłużej trwa fermentacja, tym większa będzie kwasowość.

Uwaga: Czas fermentacji zależy od temperatury otoczenia i temperatury składników. W niższej temperaturze otoczenia lub przy użyciu schłodzonego mleka fermentacja potrwa dłużej, ale nie powinna przekroczyć 14 godzin.

Metoda bez gorącej wody w garnku do fermentacji

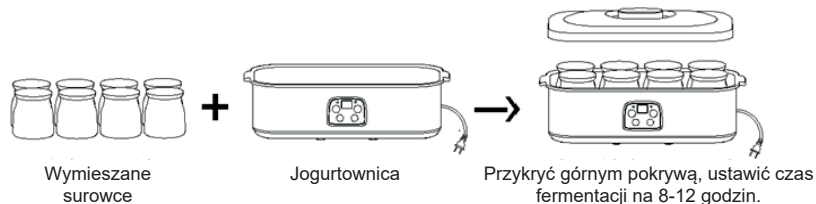

Uwaga: Aby skrócić czas fermentacji i poprawić równomierność przekazywania ciepła, można dodać trochę ciepłej wody do garnka fermentacyjnego, dzięki czemu jogurt będzie bardziej jednolity i gładzsy.

Metoda z gorącą wodą w garnku do fermentacji

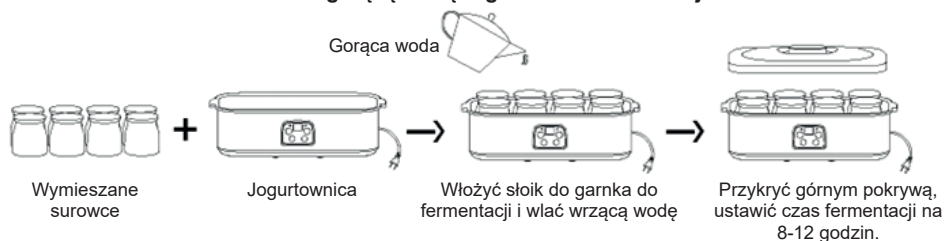

4- Przechowywanie świeżości

Metoda: Świeżo sfermentowany jogurt jest jadalny, ale nie bardzo smaczny. Osoby, które nie lubią schłodzonych potraw, mogą go spożywać w tym momencie po dodaniu smaku. Jeśli nie spożyjesz go w tym czasie, możesz bezpośrednio włożyć pojemnik z sfermentowanym jogurtem do lodówki. Jest wyjątkowo dobry po schłodzeniu.

Uwaga: Czas przechowywania jogurtu w lodówce nie powinien przekraczać 7 dni. Zaleca się spożycie w ciągu 3 dni, ponieważ aktywność bakterii kwasu mlekowego jest najwyższa w tym okresie.

- Po fermentacji wyjmij słoiki z jogurtownicy.
- Pozostaw je na pół godziny w temperaturze pokojowej.
- Po odpoczynku umieść je w lodówce, aby je schłodzić.

5- Aromatyzowanie

Metoda: Można cieszyć się jogurtem po dodaniu smaku, np. soku owocowego, fruktozy, miodu itp., według uznania.

Uwagi:

- Jeśli po fermentacji powstaje duża ilość gazu i nieprzyjemny zapach, oznacza to, że woda lub mleko w proszku jest zanieczyszczone i jogurt nie powinien być spożywany. Jeśli pojawia się w postaci białego lub żółtego połysku i ma kwaśny smak, oznacza to, że fermentacja była udana.
- Dłuższy czas fermentacji spowoduje powstanie dużej ilości płynu pofermentacyjnego (żółtawego płynu) i uczyni jogurt dość kwaśnym. To jest normalne i nie należy się tym martwić. Można spożywać płyn pofermentacyjny osobno (ponieważ zawiera on bogate składniki odżywcze, takie jak kwas mlekowy, witamina B itp.) lub wymieszać go z jogurtem.
- Dla dzieci zaleca się stosowanie pełnotłustego mleka w proszku lub świeżego mleka. Dla osób otyłych zaleca się mleko w proszku o obniżonej zawartości tłuszczu lub mleko odtłuszczone, lub świeże mleko. (Dodanie fruktozy do mleka może przyspieszyć proces fermentacji, ale mleko aromatyzowane nie jest zalecane).
- Jeśli po zjedzeniu jogurtu pojawiają się biegunka lub dolegliwości żołądkowe, należy zmniejszyć ilość jogurtu do 100 ml na porcję, a następnie stopniowo zwiększać do 200-300 ml.

JAK USTAWIĆ PANEL OPERACYJNY

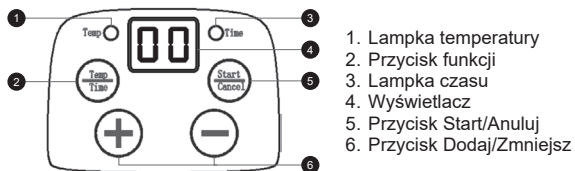

1. Lampka temperatury
2. Przycisk funkcji
3. Lampka czasu
4. Wyświetlacz
5. Przycisk Start/Anuluj
6. Przycisk Dodaj/Zmniejsz

- Włóż kabel do gniazdka, numer "00" pojawi się jak poniżej, wydając dźwięki "di". Oznacza to, że zasilanie jest włączone, a jogurtownica jest gotowa do pracy.
- Naciśnij przycisk "Funkcja" aby wybrać funkcję, zapali się lampka temperatury. Naciśnij przycisk "+-" aby ustawić temperaturę pracy do produkcji jogurtu lub wina ryżowego (zakres ustawień 20°C-50°C). Temperatura jogurtownicy wynosi około 42°C±3°C.
- Następnie naciśnij przycisk "Start/Anuluj" po ustawieniu temperatury. Naciśnij przycisk "+-" aby ustawić czas pracy (zakres ustawień 8h-48h). Po ustawieniu czasu, naciśnij przycisk "Start/Anuluj", zapali się lampka "Czas" i urządzenie zacznie pracować. Jeśli chcesz anulować pracę, przytrzymaj przycisk "Start/Anuluj".

KONSERWACJA I NAPRAWA

- Po użyciu należy wyjąć wtyczkę i nie myć urządzenia, dopóki nie ostygnie.
- Urządzenie należy umyć niezwłocznie po użyciu, w przeciwnym razie może pojawić się nieprzyjemny zapach.
- Nie myj urządzenia olejem bananowym, benzyną, detergentami, twardymi szczotkami ani kulkami ze stali nierdzewnej, itp.
- Upewnij się, że nie zamoczysz ani nie polejesz zewnętrznej obudowy. Można ją wytrzeć miękką, wilgotną szmatką (nie za moką).
- Kiedy urządzenie nie jest używane przez dłuższy czas, należy je wyczyścić, zapakować do pudełka i przechowywać w wentylowanym, suchym miejscu, aby uniknąć wilgoci.

ANALIZA NAJCZĘŚCIEJ ZADAWANYCH PYTAŃ

Lampka wskaźnika lub numer się nie świeci:

- Czy jest przerwa w dostawie prądu?
- Czy kabel jest włożony do gniazdka?
- Czy gniazdko jest wyłączone?

Mleko zostało zamienione w jogurt po zakończeniu:

- Czy czas ustawiony jest zbyt krótki?
- Czy temperatura w pomieszczeniu lub mleka jest zbyt niska? (Jeśli temperatura jest zbyt niska, odpowiednio wydłuż czas pracy.)

Nieprzyjemny zapach jogurtu po zakończeniu:

- Czy czas ustawiony jest zbyt długi?
- Czy surowce są przeterminowane lub zepsute?

Uwaga: Jeśli problem nie zostanie rozwiązany po powyższej analizie, prosimy o kontakt z naszą firmą lub dystrybutorem. Zabrania się rozmontowywania produktu przez osoby nieposiadające odpowiednich kwalifikacji.

Importer: Zilan Polska Sp. z o.o., ul. gen. R. Kuklińskiego zilanpolska@zilan.com.tr

SERWIS: IBE Technologies Sp. z o.o., ul. gen. R. Kuklińskiego 14, 08-110 Siedlce

Prawidłowe utylizowanie tego produktu



- To oznaczenie wskazuje, że ten produkt nie powinien być usuwany wraz z innymi odpadami domowymi w całej UE.
- Aby zapobiec możliwym szkodom dla środowiska lub zdrowia ludzkiego wynikającym z niekontrolowanego usuwania odpadów, należy odpowiedzialnie je przetwarzać, aby promować zrównoważone ponowne wykorzystanie zasobów materialnych.
- Aby zwrócić zużyte urządzenie, skorzystaj z systemów zwrotu i zbiórki lub skontaktuj się ze sprzedawcą, u którego zakupiono produkt. Mogą oni przyjąć ten produkt do recyklingu w sposób bezpieczny dla środowiska.

ОБРАТИТЕ ВНИМАНИЕ, ЧТО ДАННОЕ РУКОВОДСТВО ПО ЭКСПЛУАТАЦИИ УСТРОЙСТВА ПОДГОТОВЛЕНО ДЛЯ РАЗЛИЧНЫХ МОДЕЛЕЙ. В ВАШЕМ УСТРОЙСТВЕ МОГУТ ОТСУТСТВОВАТЬ НЕКОТОРЫЕ ФУНКЦИИ, ОПИСАННЫЕ В ДАННОМ РУКОВОДСТВЕ. ЭТОТ ЯЗЫК БЫЛ ПЕРЕВЕДЕН С ПОМОЩЬЮ ИСКУССТВЕННОГО ИНТЕЛЛЕКТА.

ОБЩИЕ ИНСТРУКЦИИ ПО БЕЗОПАСНОСТИ И ПРЕДУПРЕЖДЕНИЯ

- Перед использованием этого устройства внимательно прочтите инструкцию по эксплуатации.
- Убедитесь, что номинальное напряжение совпадает с напряжением, которое вы используете.
- Сохраните инструкции, гарантийный сертификат, чек о покупке и, если возможно, коробку с внутренней упаковкой!
- Устройство предназначено исключительно для личного использования и не для коммерческого или профессионального использования!
- Всегда вынимайте вилку из розетки, когда устройство не используется, когда устанавливаются дополнительные части, очищается устройство или возникает помеха. Перед этим выключите устройство. Тяните за вилку, а не за кабель.
- Чтобы защитить детей от опасностей электроприборов, никогда не оставляйте их без присмотра с устройством. Поэтому при выборе места для вашего устройства делайте это таким образом, чтобы дети не имели к нему доступа. Обеспечьте, чтобы кабель не свисал.
- Регулярно проверяйте устройство и кабель на наличие повреждений. Если есть какие-либо повреждения, устройство не следует использовать.
- Не позволяйте детям играть с устройством. Не давайте детям играть с упаковочным материалом, таким как пластиковые пакеты.
- Этот прибор может использоваться детьми в возрасте от 8 лет и старше, а также лицами с физическими, чувствительными или умственными нарушениями, или не имеющими достаточного опыта и знаний, при условии, что они находятся под присмотром или получили инструкции по безопасному использованию прибора и понимают возможные опасности. Чистку и техническое обслуживание должны производиться только взрослыми, а не детьми младше 8 лет без присмотра.
- Не пытайтесь самостоятельно ремонтировать устройство, лучше обратитесь за помощью к авторизованному специалисту в случае проблем.
- Из соображений безопасности разорванный или поврежденный сетевой шнур может быть заменен только эквивалентным шнуром от производителя, нашего отдела обслуживания или аналогичного квалифицированного лица.
- Держите устройство и кабель подальше от тепла, прямых солнечных лучей, влаги, острых краев и тому подобного.

- Выключайте устройство и вынимайте вилку из розетки, когда не используете его.
- Используйте только оригинальные аксессуары, предоставленные поставщиком.
- Не используйте устройство на открытом воздухе. (За исключением случаев, когда устройство предназначено для использования на улице.) Всегда защищайте от нулевых или субнулевых температур.
- Никогда не используйте устройство рядом с водой (ванна, раковина и т. д.). Прибор не должен подвергаться воздействию дождя или влаги. Используйте устройство только с сухими руками.
- Если устройство попадает в воду, выньте его из воды, вынув шнур из розетки. Не касайтесь источника воды. Устройство должно быть проверено специалистом перед повторным использованием. Чтобы избежать риска поражения электрическим током, не чистите устройство водой и не погружайте его в воду.
- Используйте устройство только для предназначенных целей.
- Это устройство должно использоваться только при подключении к заземленной розетке, установленной в соответствии с нормативами. Убедитесь, что напряжение сети соответствует напряжению, указанному на табличке.
- Повреждения, возникшие при использовании устройства в целях, отличных от указанных в инструкции, или при неправильном использовании или непрофессиональном ремонте, не покрываются гарантией.
- Всегда используйте устройство на ровной и горизонтальной поверхности.
- После падения на твердую поверхность с высоты устройство больше не должно использоваться. Даже невидимые повреждения могут привести к негативным последствиям для функциональной безопасности устройства. Устройство может использоваться только после проверки специалистом.
- Никогда не переносите или тяните устройство, удерживая вилку, так как существует риск короткого замыкания из-за разрыва кабеля. Не гните, не зажимайте и не тяните силовую кабель через острые края.
- Если есть вентиляционное отверстие, не закрывайте его. Не заливайте жидкость или порошок в вентиляционные отверстия.
- Не вставляйте пальцы или другие предметы в открытые части устройства.
- Ответственность за повреждения, возникшие в результате неправильного использования или несоответствия этим инструкциям, не принимается.
- Риск ожогов! После использования нагревательного элемента поверхности могут быть горячими. Будьте осведомлены о рисках и осторожно обращайтесь с горячими поверхностями.

ПОЗНАЙТЕ ЙОГУРТНИЦУ

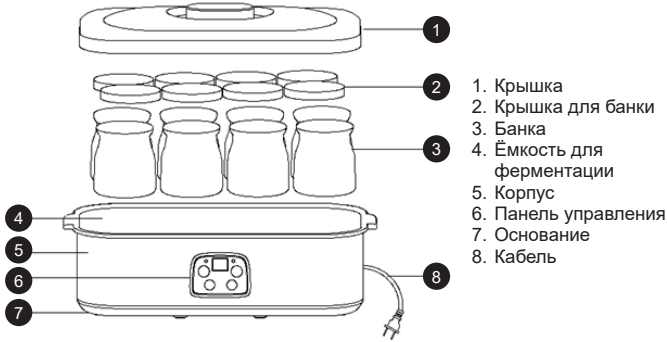

1. Крышка
2. Крышка для банки
3. Банка
4. Ёмкость для ферментации
5. Корпус
6. Панель управления
7. Основание
8. Кабель

КАК ИСПОЛЬЗОВАТЬ

Приготовление йогурта (Шаги процесса)

1- Метод дезинфекции: Промойте банки и крышки тёплой водой — НЕ КИПЯТИТЕ более 1 минуты для дезинфекции. Внимание: мойте банки и крышки только тёплой водой — НЕ КИПЯТИТЕ. Не мойте верхнюю крышку и корпус устройства кипятком.

2- Метод смешивания: Поместите ингредиенты в банки в следующих пропорциях:

- Опция 1: 1 л охлаждённого свежего молока + 1 пакетик фермента или 5% охлаждённого натурального йогурта.
- Опция 2: 1 л чистого герметично запечатанного молока + 1 пакетик фермента или 5% охлаждённого натурального йогурта.
- Опция 3: 1 л молока, приготовленного из молочного порошка + 1 пакетик фермента или 5% охлаждённого натурального йогурта.

Примечание: Количество фермента или охлаждённого натурального йогурта будет изменяться пропорционально в зависимости от количества молока.

Предупреждения:

- Пожалуйста, убедитесь, что ингредиенты не просрочены и не испорчены.
- Количество фермента следует уточнить в инструкции по эксплуатации.
- Если молоко приготовлено из молочного порошка, следуйте пропорциям: 400 мл молочного порошка + 1100 мл воды.

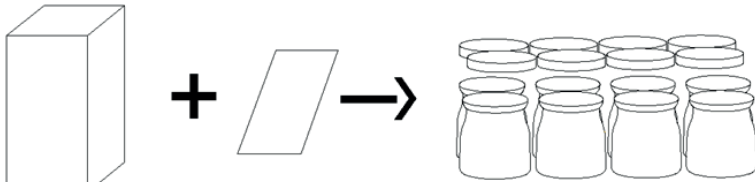

Свежее молоко, чистое
молоко, молочный
порошок

Фермент или 5%
охлаждённый натуральный
йогурт

Правильное
распределение

3- Ферментация

Метод: После того как ингредиенты смешаны, накройте банки крышками, поместите их в ёмкость для ферментации и накройте верхней крышкой. Включите устройство и нажмите кнопку питания, чтобы начать ферментацию. Время ферментации должно контролироваться вручную. Время ферментации составляет около 6-8 часов. Готовый йогурт будет сдувшимся и похожим на «тофу». Чем дольше длится ферментация, тем более кислым будет йогурт.

Внимание: Время ферментации будет зависеть от температуры окружающей среды и температуры ингредиентов. Для более низкой температуры окружающей среды или при использовании охлаждённого молока потребуется больше времени, но не более 14 часов.

Метод без горячей воды в ферментационном контейнере

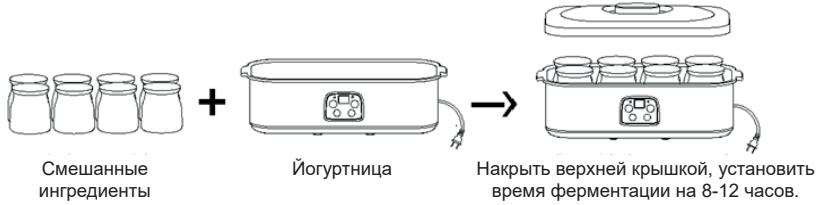

Примечание: Чтобы сократить время ферментации и улучшить равномерность теплообмена, можно добавить немного теплой воды в ферментационный контейнер, чтобы йогурт стал более однородным и гладким.

Метод с горячей водой в ферментационном контейнере



4- Сохранение свежести

Метод: Только что ферментированный йогурт съедобен, но не очень вкусный. Те, кто не любит охлажденную пищу, могут наслаждаться им в это время после добавления вкуса. Если не хотите есть его сейчас, можно поставить контейнер с ферментированным йогуртом прямо в холодильник. Он становится особенно вкусным после охлаждения.

Внимание: Время хранения йогурта в холодильнике не должно превышать 7 дней. Рекомендуется употребить в течение 3 дней, так как активность лактобактерий в этот период максимальна.

- После ферментации достаньте банки из йогуртницы.
- Оставьте их на полчаса при комнатной температуре.
- После отдыха поставьте их в холодильник для охлаждения.

5- Ароматизация

Метод: Вы можете наслаждаться йогуртом, добавив в него фруктовый сок, фруктозу, мед и т. д., по вкусу.

Примечания:

- Если после ферментации образуется большое количество газа и неприятный запах, это означает, что вода или молочный порошок загрязнены, и йогурт не следует есть. Если йогурт имеет форму пудинга с желтоватым блеском и кислым вкусом, это означает, что ферментация прошла успешно.
- Более длительное время ферментации приведет к образованию большого количества производного жидкости (желтоватой жидкости) и сделает йогурт довольно кислым. Это нормально, и беспокоиться не нужно. Вы можете наслаждаться производной жидкостью отдельно (так как она содержит множество полезных веществ, таких как молочная кислота, витамины группы В и т. д.) или смешать ее с йогуртом.
- Для детей рекомендуется использовать цельное молоко в порошке или свежее молоко. Для людей с избыточным весом рекомендуется использовать молоко с пониженным содержанием жира или обезжиренное молоко, либо свежее молоко. (Добавление фруктозы в молоко может ускорить процесс ферментации, но ароматизированное молоко не рекомендуется).
- Если после употребления йогурта возникает диарея или дискомфорт в животе, следует уменьшить количество йогурта до 100 мл на порцию, а затем постепенно увеличивать до 200-300 мл.

КАК НАСТРОИТЬ ОПЕРАТИВНУЮ ПАНЕЛЬ

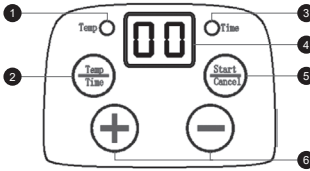

1. Индикатор температуры
2. Кнопка функции
3. Индикатор времени
4. Дисплей
5. Кнопка Старт/Отмена
6. Кнопка Добавить/Уменьшить

- Подключите кабель к розетке, появится номер "00", который будет издавать звуки "di". Это означает, что питание включено и йогуртница готова к работе.
- Нажмите кнопку "Функция" для выбора функции, загорится индикатор температуры. Нажмите кнопку "+-" для установки рабочей температуры для приготовления йогурта или рисового вина (диапазон 20°C-50°C). Температура йогуртницы около 42°C±3°C.
- Затем нажмите кнопку "Старт/Отмена" после настройки температуры. Нажмите кнопку "+-" для установки времени работы (диапазон 8ч-48ч). После установки времени, нажмите кнопку "Старт/Отмена", загорится индикатор "Время", и машина начнёт работать. Если вы хотите отменить работу, удерживайте кнопку "Старт/Отмена".

УХОД И РЕМОНТ

- После использования необходимо извлечь вилку и не мыть устройство до тех пор, пока оно не остынет.
- Необходимо помыть устройство сразу после использования, иначе может появиться неприятный запах.
- Не мойте устройство банановым маслом, бензином, мощными средствами, жесткими щетками или металлическими шариками и т. п.
- Убедитесь, что вы не погружаете и не омываете внешнюю оболочку. Вы можете протереть ее мягкой влажной тканью (не слишком мокрой).
- Когда устройство не используется длительное время, очистите его, упакуйте в коробку и храните в хорошо проветриваемом, сухом месте, чтобы избежать воздействия влаги.

АНАЛИЗ ЧАСТО ЗАДАВАЕМЫХ ВОПРОСОВ

Индикатор или номер не горят:

- Нет ли перебоев в подаче электроэнергии?
- Подключен ли кабель к розетке?
- Выключена ли розетка?

Молоко ферментировалось в йогурт после окончания работы:

- Не установлен ли слишком короткий срок?
- Слишком ли низкая температура в помещении или молока? (Если температура слишком низкая, увеличьте время работы.)

Неприятный запах йогурта слишком сильный после окончания работы:

- Не установлен ли слишком долгий срок?
- Не испорчены ли исходные материалы?

Примечание: Если проблема не устраняется после указанного анализа, пожалуйста, свяжитесь с нашей компанией или нашим дистрибьютором. Запрещается разбирать устройство лицам без соответствующей квалификации.

Правильная утилизация этого продукта



- Эта маркировка указывает, что этот продукт не должен утилизироваться вместе с другими бытовыми отходами во всей Европейской Союзе.
- Чтобы предотвратить возможный вред для окружающей среды или здоровья человека от неуправляемой утилизации отходов, утилизируйте его ответственно для продвижения устойчивого повторного использования материальных ресурсов.
- Чтобы вернуть свое использованное устройство, воспользуйтесь системами возврата и сбора или свяжитесь с розничным продавцом, где был приобретен продукт. Они могут принять этот продукт для безопасной утилизации среды.

MOLIMO DA IMATE U VIDU DA PRIRUČNIK UREĐAJA MOŽE BITI IZRADEN ZA NA INFORMACIJE O VIŠE OD JEDNOG MODELA.
VAŠ UREĐAJ, MOŽDA NE SADRŽI ZNAČAJKE OPISANE U PRIRUČNIKU.
OVAJ JEZIK JE PREVEDEN UZ POMOĆ UMJETNE INTELIGENCIJE.

OPĆE SIGURNOSNE UPUTE I UPOZORENJA

- Prije upotrebe ovog uređaja pažljivo pročitajte upute iz priručnika.
- Molimo vas provjerite je li nazivni napon isti kao napon koji ste koristili.
- Molimo vas sačuvajte upute, jamstveni certifikat, račun i, ako je moguće, karton s unutrašnjim pakiranjem!
- Uređaj je namijenjen isključivo za privatnu upotrebu i ne za komercijalnu upotrebu, niti za profesionalnu upotrebu!
- Uvijek izvadite utikač iz utičnice kada uređaj nije u upotrebi prilikom pričvršćivanja dodatnih dijelova, čišćenja uređaja ili kada se dogodi smetnja. Isključite uređaj unaprijed. Izvucite utikač, a ne kabel.
- Kako biste zaštitili djecu od opasnosti električnih aparata, nikada ih nemojte ostavljati bez nadzora s uređajem. Stoga, prilikom odabira mjesta za uređaj, učinite to na način da djeca nemaju pristup uređaju. Pazite da se kabel ne povlači po podu.
- Redovito provjeravajte uređaj i kabel na oštećenja. Ako postoji bilo kakvo oštećenje, uređaj se ne smije koristiti.
- Ne dopustite djeci da se igraju s uređajem. Ne dopustite djeci da se igraju s ambalažnim materijalom poput plastičnih vrećica.
- Ovaj uređaj mogu koristiti djeca stara 8 godina i više i osobe s fizičkim, senzornim ili mentalnim poteškoćama ili nedostatkom iskustva i znanja, pod uvjetom da su pod nadzorom ili su dobili upute o sigurnom korištenju uređaja i razumiju moguće opasnosti. Čišćenje i održavanje korisnika ne smije obavljati djeca osim ako nemaju manje od 8 godina i nisu pod nadzorom.
- Ne popravljajte uređaj sami, već se obratite ovlaštenom stručnjaku u slučaju problema.
- Iz sigurnosnih razloga, oštećeni ili oštećeni glavni kabel smije zamijeniti samo ekvivalentni kabel proizvođača, naš odjel za korisničku podršku ili slično kvalificirana osoba.
- Držite uređaj i kabel dalje od topline, izravne sunčeve svjetlosti, vlage, oštih rubova i slično.
- Isključite uređaj i isključite ga kada ga ne koristite.
- Koristite samo originalne dodatke koje je isporučio dobavljač.
- Ne koristite uređaj na otvorenom. (Osim ako je uređaj dizajniran za korištenje vani.) Uvijek se zaštitite od nule ili sub-nule.
- Nikada ne koristite u blizini vode (kade, sudopera, itd.). Aparat ne smije biti izložen kiši ili vlazi. Uređaj koristite samo kada su vam ruke suhe.

CRO-BIH

- Ako uređaj padne u vodu, isključite ga prije nego što ga izvadite iz vode. Ne dodirujte izvor vode. Uređaj mora provjeriti stručnjak prije ponovne upotrebe. Kako biste izbjegli rizik od električnog udara, ne čistite uređaj vodom niti ga uranjajte u vodu.
- Koristite uređaj samo za namijenjenu svrhu.
- Ovaj uređaj smije se koristiti samo kada je spojen na uzemljeni priključak instaliran prema propisima. Provjerite je li napajanje naponskoj pločici.
- Oštećenja koja nastanu kada se uređaj koristi u druge svrhe osim onih navedenih u uputama ili se nepravilno koristi ili nije popravljen od strane stručnjaka nisu pokrivena jamstvom.
- Uvijek koristite uređaj na ravnoj i horizontalnoj površini.
- Uređaj se više ne smije koristiti ako padne na tvrdu površinu s visine. Čak i nevidljiva oštećenja mogu uzrokovati negativne učinke na funkcionalnu sigurnost uređaja. Uređaj se može koristiti tek nakon što ga pregleda stručnjak.
- Nikada ne nosite ili vučete uređaj držeći utikač jer postoji rizik od kratkog spoja zbog pucanja kabela. Ne savijajte, stežite ili povlačite kabel preko oštih rubova.
- Ako postoji ventilacijska rupa, nemojte je prekriti. Nemojte ulijevati tekućinu ili prah u ventilacijske rupe.
- Ne stavljajte prste ili druge predmete u otvorene dijelove uređaja.
- Nema odgovornosti za štetu prouzročenu nepravilnim korištenjem ili nepoštivanjem ovih uputa.
- Rizik od opekline! Nakon korištenja grijaćeg elementa, površine mogu biti vruće. Budite svjesni rizika i budite oprezni s vrućim površinama.

UPNOSTITE YOGURTMAKER

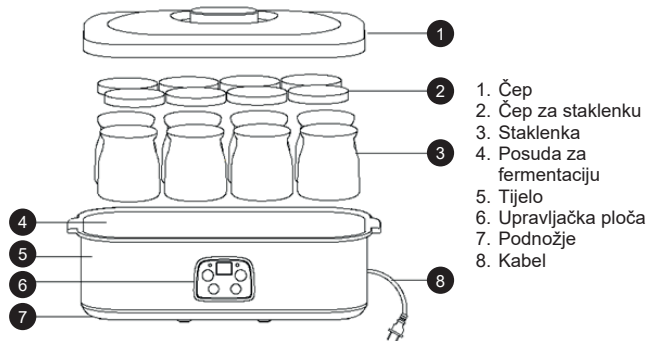

1. Čep
2. Čep za staklenku
3. Staklenka
4. Posuda za fermentaciju
5. Tijelo
6. Upravljačka ploča
7. Podnožje
8. Kabel

KAKO KORISTITI

Priprema jogurta (Koraci procesa)

1- Metoda dezinfekcije: Operite staklenke i čepove toplom vodom – NE KUHAJI dulje od 1 minute za dezinfekciju. Pažnja: Operite staklenke i čepove samo toplom vodom – NE KUHAJI. Nemojte prati gornji poklopac i tijelo uređaja kipućom vodom.

2- Metoda miješanja: Stavite sastojke u staklenke u sljedećim omjerima:

- Opća opcija 1: 1L svježeg ohlađenog mlijeka + 1 paket fermenta ili 5% ohlađenog čistog jogurta.
- Opća opcija 2: 1L aseptički zapakiranog čistog mlijeka + 1 paket fermenta ili 5% ohlađenog čistog jogurta.
- Opća opcija 3: 1L mlijeka pripremljenog od mliječnog praha + 1 paket fermenta ili 5% ohlađenog čistog jogurta.

Napomena: Količina fermenta ili ohlađenog čistog jogurta će se mijenjati proporcionalno s količinom mlijeka.

Napomene:

- Pobrinite se da sastojci nisu istekli ili pokvareni.
- Količinu fermenta provjerite u uputama za uporabu.
- Kada je mlijeko pripremljeno od mliječnog praha, slijedite omjere u uputama: 400 ml mliječnog praha + 1100 ml vode.

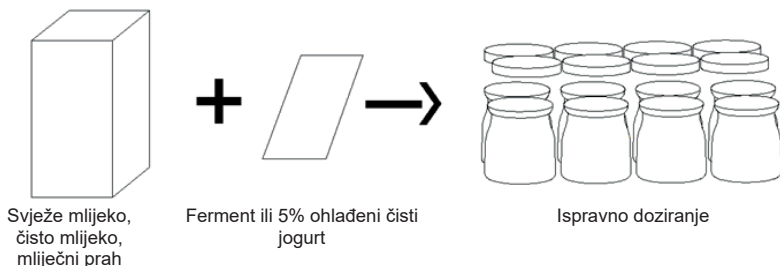

3- Fermentacija

Metoda: Pokrijte staklenke s poklopcima nakon što su sastojci pomiješani, stavite ih u posudu za fermentaciju i pokrijte gornjim poklopcem. Priključite uređaj i pritisnite gumb za uključivanje da započne fermentacija. Vrijeme fermentacije mora se kontrolirati ručno. Vrijeme fermentacije je oko 6-8 sati. Gotov jogurt bit će zgrušavan i nalikovat će "tofu". Što je dulje vrijeme fermentacije, to će jogurt biti kiselij.

Napomena: Vrijeme fermentacije bit će pod utjecajem temperature okoline i temperature sastojaka. Potrebno je više vremena pri niskoj temperaturi okoline ili kada se koristi ohlađeno mlijeko, ali ne bi trebalo trajati više od 14 sati.

CRO-BIH

Metoda bez tople vode u fermentacijskom loncu

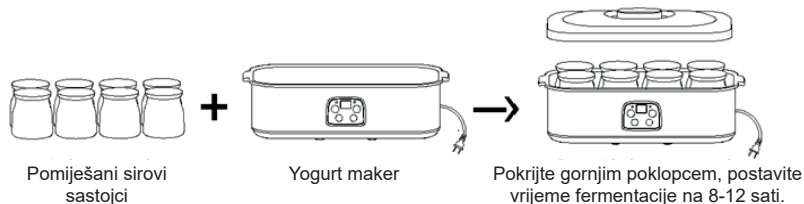

Napomena: Kako biste skratili vrijeme fermentacije i poboljšali ravnomjernost prijenosa topline, možete dodati malo tople vode u fermentacijski lonac kako bi jogurt bio ravnomjerniji i glađi.

Metoda s toplom vodom u fermentacijskom loncu



4- Održavanje svježine

Metoda: Svježe fermentirani jogurt jestiv je, ali nije vrlo ukusan. Oni koji ne vole rashlađene namirnice mogu uživati u njemu odmah nakon što ga aromatiziraju. Ako ga ne želite jesti odmah, možete staviti posudu s fermentiranim jogurtom izravno u hladnjak. Postaje izuzetno dobar nakon hlađenja.

Upozorenje: Vrijeme čuvanja jogurta u hladnjaku ne smije biti dulje od 7 dana. Preporučuje se konzumirati unutar 3 dana jer je aktivnost laktobacila u ovom razdoblju najviša.

- Nakon fermentacije izvadite staklenke iz jogurta makera.
- Obavite odmor na sobnoj temperaturi pola sata.
- Nakon odmora stavite staklenke u hladnjak da se ohlade.

5- Aromatizacija

Metoda: Jogurt možete uživati nakon što ga aromatizirate voćnim sokom, fruktozom, medom itd., po želji.

Napomene:

- Ako se tijekom fermentacije stvori velika količina plina i neugodnog mirisa, to znači da su voda ili mliječni prah kontaminirani i jogurt se ne smije jesti. Ako ima oblik pudinga sa žutom nijansom i kiselkastog okusa, to znači da je fermentacija uspješna.
- Dulje fermentirano vrijeme stvorit će veliku količinu izlučevine (žutog tekućeg) i učiniti jogurt prilično kiselim. To je normalno i ne treba brinuti. Možete uživati u izlučevini odvojeno (jer sadrži obilje hranjivih tvari, poput mliječne kiseline, vitamina B itd.) ili je pomiješati s jogurtom.
- Za djecu preporučuje se cijelo mlijeko u prahu ili svježe mlijeko. Za osobe s prekomjernom težinom preporučuje se mlijeko s niskim udjelom masti ili nemasno mlijeko ili svježe mlijeko. (Dodavanje fruktoze u mlijeko može ubrzati proces fermentacije, ali aromatizirano mlijeko se ne preporučuje).
- Ako nakon konzumacije jogurta dođe do proljeva ili nelagode u želucu, trebate smanjiti količinu jogurta na 100 ml po obroku i postupno povećavati na 200-300 ml.

WIE MAN DAS BEDIENFELD EINSTELLT

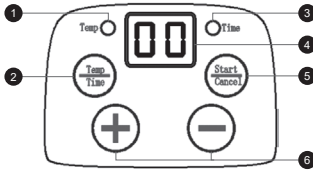

1. Lampa temperature
2. Gumb za funkciju
3. Lampa vremena
4. Zaslon
5. Gumb Start/Odustani
6. Gumb Dodaj/Smanji

- Uključite kabel u utičnicu, broj "00" pojavit će se kako je prikazano, uz zvukove "di". To označava da je napajanje uključeno i da je jogurt aparat spreman za rad.
- Pritisnite gumb "Funkcija" za odabir funkcije, upalit će se lampa temperature. Pritisnite gumb "+" kako biste postavili radnu temperaturu za pripremu jogurta ili rižinog vina (raspon 20°C-50°C). Temperatura jogurt aparata je oko 42°C±3°C.
- Zatim pritisnite gumb "Start/Odustani" nakon što postavite temperaturu. Pritisnite gumb "+" kako biste postavili vrijeme rada (raspon 8h-48h). Nakon postavljanja vremena, pritisnite gumb "Start/Odustani", lampa "Vrijeme" će zasvijetliti, a uređaj će početi raditi. Ako želite otkazati rad, pritisnite gumb "Start/Odustani" dulje.

ODRŽAVANJE I POPRAVKI

- Po završetku upotrebe morate izvaditi utikač i ne smijete prati uređaj dok se ne ohladi.
- Treba ga oprati odmah nakon uporabe, inače će se pojaviti neugodan miris.
- Ne perite ga s bananovim uljem, benzinom, deterdžentima, tvrdim četkama ili čeličnim kuglicama, itd.
- Pobrinite se da ne natopite ili pošćropite vanjski poklopac. Možete ga obrisati mekom vlažnom krpom (ne previše vlažnom).
- Kada uređaj nije u upotrebi dulje vrijeme, očistite ga, spakirajte u kutiju i pohranite na prozračno i suho mjesto kako bi se sprijećilo vlaženje.

ANALIZA ČESTO POSTAVLJANIH PITANJA

Indikatorska lampa ili broj ne svijetle:

- Jesu li problemi s napajanjem?
- Je li kabel prikljućen u utičnicu?
- Je li utičnica isključena?

Mlijeko je fermentirano u jogurt nakon završetka:

- Jesu li postavke vremena prekratke?
- Je li temperatura u prostoriji ili mlijeka preniska? (Ako je temperatura preniska, produžite vrijeme rada.)

Neugodan miris jogurta je prejak nakon završetka:

- Jesu li postavke vremena preduge?
- Jesu li sirovine istekle ili oštećene?

Napomena: Ako problem nije riješen nakon gore navedene analize, kontaktirajte našu tvrtku ili našeg distributera. Zabranjeno je rastavljanje uređaja od strane neovlaštenih osoba.

Uvoznik za HR:

• ZED d.o.o. Industrijska cesta 5, 10360 Sesvete-HR
Tel: +385 01 2006 148

Uvoznik za BIH:

• Digitalis d.o.o. M.Spahe 2A/30, 72290 Novi Travnik-BiH
Tel: +387 61 095 095

Pravilno odlaganje ovog proizvoda



- Ovaj znak označava da se ovaj proizvod ne smije odlagati s drugim kućanskim otpadom u cijeloj EU.
- Kako biste sprijećili moguću štetu okolišu ili ljudskom zdravlju od nekontroliranog odlaganja otpada, odložite ga odgovorno kako biste promicali održivo ponovno korištenje materijalnih resursa.
- Za povrat vašeg korištenog uređaja koristite sustave za povrat i prikupljanje ili se obratite trgovcu kod kojeg je proizvod kupljen. Oni mogu preuzeti ovaj proizvod za ekološki sigurno recikliranje.

გთხოვთ, გაითვალისწინოთ, რომ მოწყობილობის სახელმძღვანელო შეიძლება შეიქმნას ერთზე მეტი მოდელის ინფორმაციისთვის. თქვენი მოწყობილობა შეიძლება არ მოიცავდეს სახელმძღვანელოში მითითებულ ფუნქციებს.

უსაფრთხოების ზოგადი ინსტრუქციები და გაფრთხილებები

- ამ მოწყობილობის გამოყენებამდე, გთხოვთ, ყურადღებით წაიკითხოთ მომხმარებლის სახელმძღვანელო.
- დარწმუნდით, რომ მოწყობილობის ნომინალური ძაბვა იგივეა, რაც თქვენ იყენებთ.
- შეინახეთ ინსტრუქცია, საგარანტიო ბარათი, გაყიდვის ქვითარი და თუ შესაძლებელია, მუყაო შიდა შეფუთვით!
- მოწყობილობა განკუთვნილია მხოლოდ პირადი გამოყენებისთვის და არ არის კომერციული ან პროფესიული გამოყენებისთვის!
- ყოველთვის გამორთეთ მოწყობილობა, როდესაც ის არ არის გამოყენებული, აქსესუარების დაყენებისას, მოწყობილობის გაწმენდისას ან თუ რაიმე პრობლემაა. გამორთეთ მოწყობილობა წინასწარ. არ გაიყვანოთ კაბელი, გამოიღეთ შტეფსელი.
- ბავშვების დასაცავად ელექტრო მოწყობილობების საფრთხისგან, არასოდეს დატოვოთ მოწყობილობა უყურადღებოდ. ამიტომ, თქვენი მოწყობილობის მდებარეობის არჩევისას, აირჩიეთ ის ისე, რომ ბავშვებს არ შეეძლოთ მასზე წვდომა. დარწმუნდით, რომ კაბელი არ არის ჩამოკიდებული.
- რეგულარულად შეამოწმეთ მოწყობილობა და მისი კაბელი დაზიანებისთვის. თუ რაიმე სახის დაზიანებაა, მოწყობილობა არ უნდა იქნას გამოყენებული.
- არ დაუშვათ ბავშვებს მოწყობილობასთან თამაში. არ დაუშვათ ბავშვებს თამაში შესაფუთი მასალებით, როგორცაა პლასტიკური ჩანთები.
- ამ ხელსაწყოს გამოყენება შეუძლიათ ფიზიკური, სენსორული ან გონებრივი შეზღუდული შესაძლებლობის მქონე პირებს ან გამოცდილების და ცოდნის ნაკლებობას, იმ პირობით, რომ მათ მიეცათ ზედამხედველობა ან ინსტრუქცია, როგორ გამოიყენონ მოწყობილობა უსაფრთხოდ და გააცნობიერონ შესაძლო საფრთხეები. გაწმენდა და მომხმარებლის მოვლა არ უნდა მოხდეს 8 წლამდე ასაკის ბავშვებმა მეთვალყურეობის გარეშე.
- თავად არ შეაკეთოთ მოწყობილობა რაიმე პრობლემის შემთხვევაში, მიმართეთ უფლებამოსილ სპეციალისტს.
- უსაფრთხოების მიზეზების გამო, გატეხილი ან დაზიანებული ქსელის კაბელი შეიძლება შეიცვალოს მხოლოდ

ექვივალენტური კაბელით, რომელიც მოწოდებულია მწარმოებლის, ჩვენი მომხმარებელთა მომსახურების განყოფილების ან ანალოგიურად კვალიფიციური პირის მიერ.

- შეინახეთ მოწყობილობა და მისი კაბელი სითბოსგან, მზის პირდაპირი სხივებისგან, ტენიანობისგან, ბასრი კიდებისგან და მსგავსებისგან.
- გამორთეთ მოწყობილობა და გამორთეთ ის, როცა არ იყენებთ.
- გამოიყენეთ მხოლოდ მომწოდებლის მიერ მოწოდებული ორიგინალური აქსესუარები.
- არ გამოიყენოთ მოწყობილობა გარეთ. (თუ მოწყობილობა არ არის განკუთვნილი გარე გამოყენებისთვის.)
- ყოველთვის დაიცავით ნულოვანი ან ნულამდე ტემპერატურისგან.
- არასოდეს გამოიყენოთ წყალთან ახლოს (აბაზანა, ნიჟარა და ა.შ.). მოწყობილობა არ უნდა ექვემდებარებოდეს წვიმას ან ტენიანობას. გამოიყენეთ მოწყობილობა მხოლოდ მაშინ, როცა ხელები მშრალია.
- თუ მოწყობილობა წყალში ჩავარდა, გამორთეთ იგი წყალში შესვლამდე. არ შეეხოთ წყლის წყაროს. მოწყობილობა ხელახლა გამოყენებამდე უნდა შემოწმდეს სპეციალისტის მიერ. ელექტროშოკის რისკის თავიდან ასაცილებლად, არ გაწმინდოთ მოწყობილობა წყლით და არ ჩაძიროთ წყალში.
- გამოიყენეთ მოწყობილობა მხოლოდ დანიშნულებისამებრ.
- ამ მოწყობილობის მუშაობა უნდა მოხდეს მხოლოდ სათანადოდ დამაგრებულ დამიწებულ სოკეტთან მიერთებისას. დარწმუნდით, რომ მიწოდების ძაბვა შეესაბამება ტიპის ფირფიტაზე მითითებულ ძაბვას.
- დაზიანებები, რომლებიც წარმოიქმნება, თუ მოწყობილობა გამოიყენება სხვა მიზნებისთვის, გარდა ინსტრუქციებში მითითებულისა, არასწორად გამოყენებული ან არ შეკეთდება ექსპერტების მიერ, არ ვრცელდება გარანტიით.
- ყოველთვის გამოიყენეთ მოწყობილობა ბრტყელ და ჰორიზონტალურ ზედაპირზე.
- თუ მოწყობილობა სიმაღლიდან მყარ ზედაპირზე ეცემა, ის აღარ უნდა გამოიყენოთ. უხილავმა დაზიანებამაც კი შეიძლება უარყოფითი გავლენა მოახდინოს მოწყობილობის ფუნქციონალურ უსაფრთხოებაზე. მოწყობილობის გამოყენება შესაძლებელია მხოლოდ პროფესიონალის მიერ შემოწმების შემდეგ.
- მოწყობილობის ტარებისას ან გაყვანისას ყოველთვის დაიჭირეთ ან გამოწიეთ დენის შტეფსელი, რადგან არსებობს

- კაბელის გატეხვის გამო მოკლე ჩართვის რისკი. არ მოხაროთ, არ დააჭიროთ ან არ გაჭიმოთ კვების კაბელი მკვეთრ კიდეებზე.
- თუ არის სავენტილაციო ხვრელი, არ დაფაროთ იგი. არ ჩაასხით სითხე ან ფხვნილი სავენტილაციო ღობეებში.
 - არ ჩადოთ თითები ან სხვა საგნები ღია ნაწილებში.
 - ჩვენ ვერ ვიგებთ პასუხისმგებლობას რაიმე ზიანს, რომელიც შეიძლება მოხდეს ამ ინსტრუქციების შეუსრულებლობის ან არასწორად გამოყენების შემთხვევაში.
 - დამწვრობის რისკი! ზოგიერთი ზედაპირი შეიძლება იყოს ცხელი მოწყობილობის გამოყენების შემდეგ, გაითვალისწინეთ რისკები და ფრთხილად იყავით ცხელ ზედაპირებთან.

გაიცანით თქვენი იოგურტის მწარმოებელი

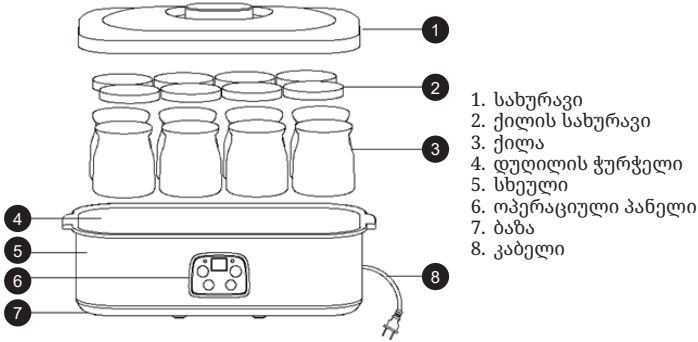

1. სახურავი
2. ქილის სახურავი
3. ქილა
4. დუდილის ჭურჭელი
5. სხეული
6. ოპერაციული პანელი
7. ბაზა
8. კაბელი

როგორ გამოვიყენოთ?

იოგურტის დამზადება (პროცესის ეტაპები)

1- **დებინფექციის მეთოდი:** გარეცხეთ ქილები და სახურავები ცხელი წყლით - დებინფექციისთვის 1 წუთზე მეტხანს არ აადულოთ.

გაფრთხილება: გარეცხეთ ქილები და სახურავები მხოლოდ ცხელი წყლით - არ აადულოთ. არ გარეცხოთ მდულარე წყლით პროდუქტის სხეული და ზედა სახურავი.

2- **შერევის წესი:** ინგრედიენტები ქილებში მოათავსეთ შემდეგი პროპორციებით:

- ვარიანტი 1: 1 ლიტრი ახალი რძე გაცივებული მაცივარში + 1 პაკეტი საფუარი ან 5% გაცივებული სუფთა იოგურტი.
- ვარიანტი 2: 1 ლიტრი სტერილიზებული სუფთა რძე + 1 პაკეტი საფუარი ან 5% გაცივებული სუფთა იოგურტი.
- ვარიანტი 3: 1 ლიტრი რძის ფხვნილი + 1 პაკეტი საფუარი ან 5% გაცივებული სუფთა იოგურტი.

შენიშვნა: საფუარის ან გაცივებული სუფთა იოგურტის რაოდენობა თანაბრად უნდა დარეგულირდეს გამოყენებული რძის რაოდენობის მიხედვით.

ყურადღება:

- დარწმუნდით, რომ გამოყენებული მასალები არ არის ვადაგასული და არ არის გაფუჭებული.
- საფუარის ოდენობაზე იხილეთ მისი გამოყენების ინსტრუქცია.
- როდესაც რძე მზადდება რძის ფხვნილისგან, დაიცავით ინსტრუქციებში მითითებული პროპორციები: 400 მლ რძის ფხვნილი + 1100 მლ წყალი.



3- დუღილი

მეთოდი: ნედლეულის შერევის შემდეგ ქილები დაახურეთ თავსახურით და მოათავსეთ დუღილის ჭურჭელში. დახურეთ ზედა საფარი. შეაერთეთ იგი და დააჭირეთ ჩართვის დილაკს დუღილის დასაწყებად. დუღილის დრო ხელით უნდა კონტროლდებოდეს. დუღილის დრო დაახლოებით 6-8 საათია. მზა იოგურტი გამაგრდება და გამოჩნდება “ბრინჯის პუდინგის” კონსისტენცია. დუღილის პერიოდის მატებასთან ერთად იზრდება იოგურტის მჟავიანობა.

ყურადღება: დუღილის დროზე გავლენას ახდენს ნედლეულის გარემო ტემპერატურა და ტემპერატურა. ამიტომ, მეტი დროა საჭირო, როდესაც გარემო ტემპერატურა დაბალია ან გაცივებული რძე გამოიყენება, მაგრამ დუღილის დრო არ უნდა აღემატებოდეს 14 საათს.

დუღილის ჭურჭელში ცხელი წყლის გამოყენების მეთოდი

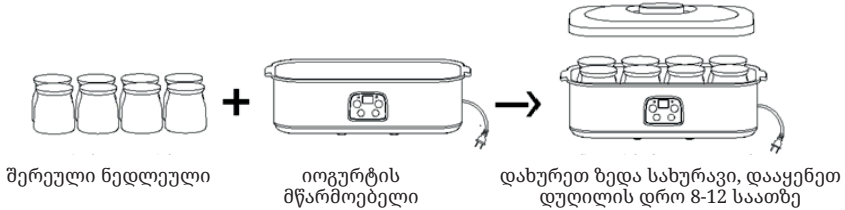

შენიშვნა: დუღილის ჭურჭელში შევიძლიათ ჩაყაროთ ცოტა ცხელი წყალი დუღილის დროის შესამცირებლად და სითბოს თანაბარი გამტარობის უზრუნველსაყოფად. ეს მეთოდი იოგურტს უფრო ერთგვაროვან და გლუვს ხდის.

დუღილის ჭურჭელში ცხელი წყლის გამოყენების მეთოდი

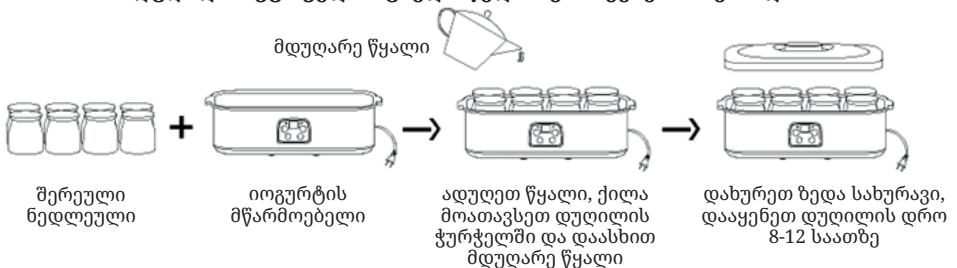

4- სიახლის შენარჩუნება

მეთოდი: ახლად დადუღებული იოგურტის მოხმარება შესაძლებელია, მაგრამ მისი გემო ჯერ ბოლომდე არ არის ჩამოყალიბებული. მათ, ვისაც არ უყვარს გაცივებული საკვები, შეუძლია იოგურტის მიღება ამ ეტაპზე მისი დატკობით. თუ ამ ეტაპზე არ გსურთ მისი მოხმარება, შეგიძლიათ მაცივარში მოათავსოთ ფერმენტირებული იოგურტის შემცველი კონტეინერი. გაცივების შემდეგ იოგურტს მშვენიერი გემო აქვს.

ყურადღება: იოგურტი არ უნდა ინახებოდეს მაცივარში 7 დღეზე მეტი ხნის განმავლობაში. რეკომენდებულია იოგურტის მიღება 3 დღის განმავლობაში, რადგან ამ პერიოდში იოგურტში ლაქტობაცილების აქტივობა უმაღლეს დონეზეა.

- დუღილის შემდეგ ამოიღეთ ქილები იოგურტის შემქმნელიდან.
- გააჩერეთ ოთახის ტემპერატურაზე ნახევარი საათის განმავლობაში.
- მოსვენების პროცესის შემდეგ შედგით მაცივარში გასაცივებლად.

5- არომატიზატორი

მეთოდი: იოგურტი შეგიძლიათ შეურიოთ ხილის წვეს, ფრუქტოზას, თაფლს და ა.შ. თქვენი სურვილის მიხედვით. შეგიძლიათ მიირთვათ ტკბილეულით.

შენიშვნები:

- თუ დუღილის შემდეგ იოგურტში ჩნდება ინტენსიური გაზი და ცუდი სუნი, ეს მიუთითებს იმაზე, რომ წყალი ან რძის ფხვნილი დაბინძურებულია და ეს იოგურტი არ უნდა იქნას მოხმარებული. თუ იოგურტს აქვს პუდინგის მსგავსი ტექსტურა, აქვს ყვითელი ბზინვარება და მუავე გემო, ეს იმაზე მეტყველებს, რომ დუღილი კარგია.
- უფრო ხანგრძლივი დუღილის დროს წარმოიქმნება დიდი რაოდენობით წარმოებული სითხე (მოყვითალო სითხე) და იოგურტს საკმაოდ მუავე ხდის; ეს ნორმალურია და არ უნდა ინერვიულოთ. თქვენ შეგიძლიათ მიიღოთ წარმოებული სითხე ცალკე (რადგან ეს სითხე შეიცავს უამრავ საკვებ ნივთიერებას, როგორიცაა რძემუავა, ვიტამინი B და ა.შ.) ან შეურიოთ იოგურტს და მიირთვათ.
- ბავშვებისთვის რეკომენდებულია სრულფასოვანი რძის ფხვნილი ან ახალი რძე. თუმცა, ჭარბი წონის მქონე ადამიანებისთვის უპირატესობა უნდა მიენიჭოს უცხიმო ან უცხიმო რძის ფხვნილს ან ახალ რძეს. (რძეში ფრუქტოზის დამატებამ შეიძლება დააჩქაროს დუღილის პროცესი, მაგრამ არომატიზებული რძე არ არის რეკომენდებული.
- თუ იოგურტის მიღების შემდეგ გაწუხებთ დიარეა ან კუჭის აშლილობა, ყოველ ჯერზე იოგურტის რაოდენობა უნდა შეამციროთ 100 მლ-მდე და შემდეგ თანდათან გაზარდოთ 200-300 მლ-მდე.

საკონტროლო პანელის რეგულირება

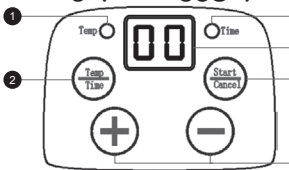

1. ტემპერატურის ნათურა
2. ფუნქციის ღილაკი
3. დროის ნათურა
4. ინდიკატორი
5. დაწყება/გაუქმების ღილაკი
6. გაზრდა/შემცირების ღილაკი

- შეაერთეთ კაბელი სოკეტში, ეკრანზე გამოჩნდება ნომერი “111” “di/დი” ხმასთან ერთად. ეს სტატუსი მიუთითებს, რომ მოწყობილობა ჩართულია და მზად არის გამოსაყენებლად.
- აირჩიეთ სასურველი ფუნქცია ღილაკზე “Fonksiyon (ფუნქცია)” დაჭერით. ტემპერატურის ნათურა ანათებს. შემდეგ შეგიძლიათ დაარეგულიროთ სამუშაო ტემპერატურა იოგურტის ან ბრინჯის ღვინის დასამზადებლად “+” ღილაკების დაჭერით (ტემპერატურული დიაპაზონი ბრინჯის ღვინისთვის: 20°C-50°C). იოგურტის აპარატის ტემპერატურა არის დაახლოებით 42^oC±3^oC.
- ტემპერატურის დაყენების შემდეგ დააჭირეთ ღილაკს “Başlat/İptal (დაწყება/გაუქმება)”. სამუშაო დროის დარეგულირება შეგიძლიათ “+” ღილაკების დაჭერით (რეგულირებადი დიაპაზონი: 8 სთ-48 სთ). დროის დაყენების შემდეგ დააჭირეთ ღილაკს “Başlat/İptal (დაწყება/გაუქმება)”; “Zaman (დრო)” შუქი აიხთება და მოწყობილობა დაიწყებს მუშაობას. თუ ოპერაციის გაუქმება გსურთ, ხანგრძლივად დააჭირეთ ღილაკს “Başlat/İptal (დაწყება/გაუქმება)”.

მოვლა და დასუფთავება

- უნდა გამორთოთ მოწყობილობა გამოყენების შემდეგ და არ დაიბანოთ გაცივებამდე.
- გამოყენების შემდეგ დროულად უნდა დაიბანოთ, წინააღმდეგ შემთხვევაში შეიძლება უსიამოვნო სუნი დადგეს.
- არ გაასუფთავოთ მოწყობილობა ისეთი მასალებით, როგორცაა ბანანის ზეთი, ბენზინი, სარეცხი საშუალება, მყარი ჯაგრისი ან უჟანგავი ფოლადის ბურთი.
- არ ჩაყაროთ გარე სახურავი წყალში და არ გარეცხოთ. შეგიძლიათ გაიწმინდოთ რბილი და ნესტიანი ქსოვილით (არც ისე სველი).
- თუ პროდუქტს დიდი ხნის განმავლობაში არ იყენებთ, გთხოვთ, გაწმინდეთ, ჩადეთ ყუთში და შეინახეთ ვენტილირებადი, მშრალ ადგილას, რათა მასზე ტენიანობა არ დაზარალებს.

ანალიზი ხშირად დასმულ კითხვებზე

ინდიკატორის ნათურა ან ნომერი არ ანათებს:

- დენი გაითიშა?
- კაბელი ჩართულია სოკეტში?
- სოკეტი გამორთულია?

რძე არ გახდა იოგურტი დუღილის შემდეგ:

- ხანგრძლივობა ძალიან მოკლეა?
- გარემოს ტემპერატურა ან რძის ტემპერატურა ძალიან დაბალია? (თუ ტემპერატურა ძალიან დაბალია, გააგრძელეთ სამუშაო დრო სათანადოდ.)

იოგურტს ძალიან ცუდი სუნი აქვს დუღილის შემდეგ:

- ხანგრძლივობა ძალიან გრძელია?
- ნედლეულს ვადაგასული თუ გაფუჭებული აქვს?

შენიშვნა: თუ პრობლემა ვერ მოგვარდება ზემოაღნიშნული ანალიზის მიუხედავად, გთხოვთ, დაუკავშირდეთ ჩვენს კომპანიას ან დილერს. აკრძალულია პროდუქტის დაშლა არასპეციალისტების მიერ.

წარმოშობის ქვეყანა: ჩინეთი
 იმპორტიორი : შპს ტექნოპუს ,
 205277608, ფარსადანის 5, 0131,
 თბილისი, საქართველო
 ზილან ევ გერეჩლერი სან.თიჯ. ა.შ. ,
 სტამბოლი, თურქეთი-ის დაკვეთით

პროდუქტის სათანადო განკარგვა



- ეს მარკირება მიუთითებს, რომ წინამდებარე პროდუქტი არ უნდა განადგურდეს სხვა საყოფაცხოვრებო ნარჩენებთან ერთად ევროკავშირის ფარგლებში.
- გარემოს და ადამიანის ჯანმრთელობისთვის შესაძლო ზიანის თავიდან ასაცილებლად ნარჩენების უკონტროლო განადგურებისგან, პროდუქტის პასუხისმგებლობით გადამუშავება და მატერიალური რესურსების მდგრადი ხელახალი გამოყენების ხელშეწყობა.
- თქვენ მიერ გამოყენებული მოწყობილობის დასაბრუნებლად გთხოვთ, გამოიყენოთ დაბრუნებისა და შეგროვების სისტემები ან დაუკავშირდით დილერს, ვისგანაც შეიძინეთ პროდუქტი. ისინი შეაგროვებენ თქვენგან არსებულ პროდუქტს ეკოლოგიურად უსაფრთხო გადამუშავებისთვის.

JU LUTEM KUJDES SE MANUALI I PAJISJES MUND TË KRIJOHET PËR MË SHUMË SE NJË MODEL.
INFORMACION PAJISJA JUAJ NUK MUND TË PËRMBANË FUNKSIONIN E LENDUAR NË MANUAL.
KJO GJUHË ËSHTË PËRKTHYER ME NDIHMËN E INTELIGJENCËS ARTIFICIALE.

UDHËZIME TË PËRGJITHSHME PËR SIGURINË DHE PARALAJMËRIME

- Para se të përdorni këtë pajisje, ju lutemi lexoni me kujdes udhëzuesin e përdorimit.
- Ju lutemi sigurohuni që voltage e vlerësuar është e njëjtë me atë tension që ju përdorni.
- Ju lutemi ruani udhëzuesit, certifikatën e garancisë, faturën e shitjes, dhe nëse është e mundur, kartonin me mbulim të brendshëm!
- Pajisja është e destinuar ekskluzivisht për përdorim privat dhe jo për përdorim komercial, jo për përdorim profesional!
- Hiqni gjithmonë prizin nga murrja kur pajisja nuk është në përdorim kur bashkoni pjesët e aksesoreve, pastroni pajisjen, ose kur ndodh ndonjë shqetësim. Fikni pajisjen paraprakisht. Tërhiqni prizin, jo kabllon.
- Për të mbrojtur fëmijët nga rreziqet e pajisjeve elektrike, mos i lini ato pa mbikëqyrje me pajisjen. Si rrjedhojë, kur zgjidhni vendndodhjen për pajisjen tuaj, bëjeni këtë në mënyrë që fëmijët të mos kenë qasje në pajisje. Merrni kujdes që të siguroheni që kablli nuk rënkojë.
- Testoni rregullisht pajisjen dhe kabllon për dëme. Nëse ka dëme të çdo lloji, pajisja nuk duhet të përdoret.
- Mos lejoni fëmijët të luajnë me pajisjen. Mos lejoni fëmijët të luajnë me material mbulimi si qese plastike.
- Kjo pajisje mund të përdoret nga fëmijët në moshë 8 vjeç dhe më sipër dhe persona me aftësi fizike, sensorike, ose mendore, ose mungesë përvojeje dhe dije, nëse janë nën mbikëqyrje ose janë dhënë udhëzime për të përdorur pajisjen në mënyrë të sigurt dhe kuptojnë rreziqet e mundshme. Pastrimi dhe mirëmbajtja e përdoruesit nuk duhet të bëhen nga fëmijët nën 8 vjeç dhe pa mbikëqyrje.
- Mos e riparoni pajisjen vetë, por konsultohuni me një ekspert të autorizuar në rast të një problemi.
- Për arsye sigurie, një kabllë energjie të thyer ose të dëmtuar mund të zëvendësohet vetëm nga një kabllë e njëjtë nga prodhuesi, departamenti i shërbimit të klientit tonë, ose një person i kualifikuar i ngjashëm.
- Ruajini pajisjen dhe kabllon larg nxehtësisë, diellit të drejtpërdrejtë, lagështisë, cepave të mprehtë, dhe të ngjashme.
- Fikni pajisjen dhe çaktivizoni atë kur nuk e përdorni.
- Përdorni vetëm aksesore origjinale të siguruar nga furnizuesi.
- Mos përdorni pajisjen jashtë (përveç nëse pajisja është projektuar për të përdorur jashtë). Mbikëqyrni gjithmonë kundër temperaturave zero

ose nën zero.

- Mos e përdorni pranë ujit (banjë, lavabo, etc.). Pajisja nuk duhet të ekspozohet në shi ose lagështi. Përdorni pajisjen vetëm kur duart tuaja janë të thatë.
- Nëse pajisja bie në ujë, çaktivizoni atë para se ta nxirrni nga uji. Mos prekni burimin e ujit. Pajisja duhet të kontrollohet nga një specialist para se të përdoret përsëri. Për të evituar rrezikun e tronditjes elektrike, mos pastroni pajisjen me ujë ose mos e zhytni në ujë.
- Përdorni pajisjen vetëm për qëllimin e parashikuar.
- Kjo pajisje duhet të funksionojë vetëm kur është e lidhur me një murrje të tokësuar të instaluar në përputhje me rregulloret. Sigurohuni që voltage furnizimi përputhet me tensionin e shënuar në pllakën e tipit.
- Dëmet që ndodhin kur pajisja përdoret për qëllime të tjera përveç atyre të përcaktuara në udhëzimet ose përdoret gabimisht ose nuk riparohet nga ekspertët nuk mbulohen nga garancia.
- Përdorni gjithmonë pajisjen në një sipërfaqe të rrafshët dhe horizontale.
- Pajisjen nuk duhet të përdoret më pas, në rast se bie në një sipërfaqe të ashpër nga lartësia. Edhe dëmtimet e padukshme mund të shkaktojnë efekte negative në sigurinë funksionale të pajisjes. Pajisja mund të përdoret vetëm pasi të kontrollohet nga një profesionist.
- Mos e mbani ose tundni pajisjen duke mbajtur prizën e energjisë, pasi ka rrezik nga një shkurtim i kabllorës. Mos i përkulni, mos i mbani, ose mos i tundni kabllon e energjisë mbi cepa të mprehtë.
- Nëse ka një hapje ventilimi, mos e mbuloni atë. Mos derdhni asnjë lëng ose pluhur në hapjet e ventilimit.
- Mos futni gishta ose objekte të tjera në pjesët e hapura të pajisjes.
- Nuk merret asnjë përgjegjësi për dëmet e shkaktuara nga përdorimi i gabuar ose mosrespektimi i këtyre udhëzimeve.
- Rreziku i djegieve! Pas përdorimit të elementit ngrohës, sipërfaqet mund të jenë të nxehta, jini të vetëdijshëm për rreziqet dhe kujdesuni për sipërfaqet e nxehta.

NJIHUNI ME MAKINËN E YOGURTIT

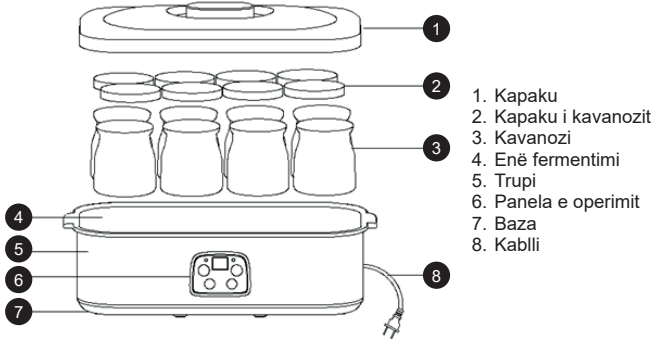

1. Kapaku
2. Kapaku i kavanozit
3. Kavanozi
4. Enë fermentimi
5. Trupi
6. Panela e operimit
7. Baza
8. Kablli

SI TË PËRDORNI

Përgatitja e jogurtit (Hapat e procesit)

1- Metoda e dezinfektimit: Lani kavanozët dhe kapakët e kavanozët me ujë të ngrohtë – MOS E ZIERI për më shumë se 1 minutë për dezinfektim. Kujdes: Lani vetëm kavanozët dhe kapakët me ujë të ngrohtë – MOS I ZINI. Mos i lani kapakun e sipërm dhe trupin e produktit me ujë të zierë.

2- Metoda e përzjerjes: Vendosni materialet në kavanoza në përpjesëtimet e mëposhtme:

- Opsioni 1: 1L qumësht të freskët të ftohur + 1 pako ferment ose 5% jogurt të freskët të ftohur.
- Opsioni 2: 1L qumësht të pastër të vulosur aseptik + 1 pako ferment ose 5% jogurt të freskët të ftohur.
- Opsioni 3: 1L qumësht i përgatitur nga pluhuri i qumështit + 1 pako ferment ose 5% jogurt të freskët të ftohur.

Shënim: Sasia e fermentit ose jogurtit të freskët të ftohur do të ndryshojë në proporcion të barabartë në varësi të sasisë së qumështit.

Kujdes:

- Të siguroheni që materialet të mos jenë të skaduara ose të prishura.
- Sasia e fermentit, ju lutem referojuni udhëzimeve të operimit.
- Kur qumështi përgatitet nga pluhuri i qumështit, ju lutem referohuni përpjesëtimet të udhëzuar, 400 ml pluhur qumështi + 1100 ml ujë.

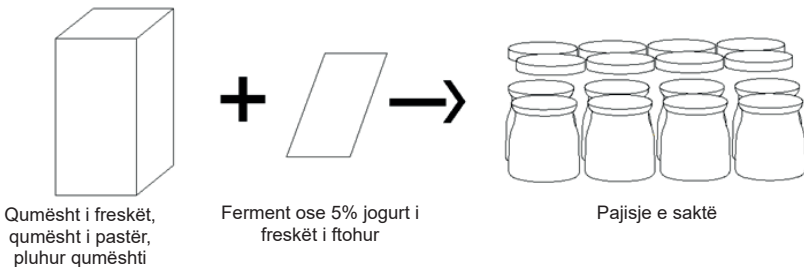

3- Fermentimi

Metoda: Mbuloni kavanozët me kapakun e kavanozët kur materialet të jenë të përziera dhe vendosini ato në enën e fermentimit, pastaj mbuloni me kapakun e sipërm. Lidhni dhe shtypni kalimin e energjisë për të filluar fermentimin. Kohëzgjatja e fermentimit duhet të kontrollohet manualisht. Kohëzgjatja e fermentimit është rreth 6-8 orë. Jogurti i gatshëm do të shndërrohet në një masë dhe do të duket si “tofu”. Sa më shumë të jetë koha e fermentimit, aq më shumë do të jetë aciditeti.

Kujdes: Kohëzgjatja e fermentimit do të ndikohet nga temperatura e mjedisit dhe temperatura e materialeve. Pra, do të nevojitet më shumë kohë kur temperatura e mjedisit është e ulët ose kur përdoret qumësht i ftohur, por nuk duhet të kalojë 14 orë.

AL

Metoda pa ujë të ngrohtë në enën e fermentimit

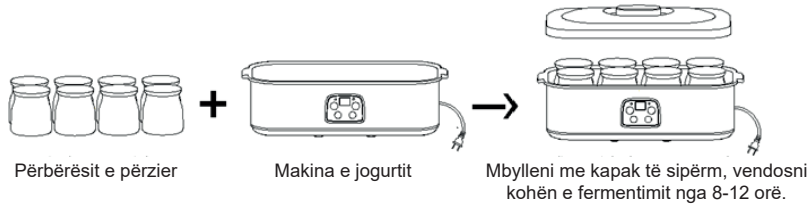

Shënim: Për të shkurtuar kohën e fermentimit dhe për të përmirësuar barazinë e kalimit të nxehtësisë, mund të shtoni pak ujë të ngrohtë në enën e fermentimit, në mënyrë që jogurti të jetë më i barabartë dhe më i lëmuar.

Metoda me ujë të ngrohtë në enën e fermentimit

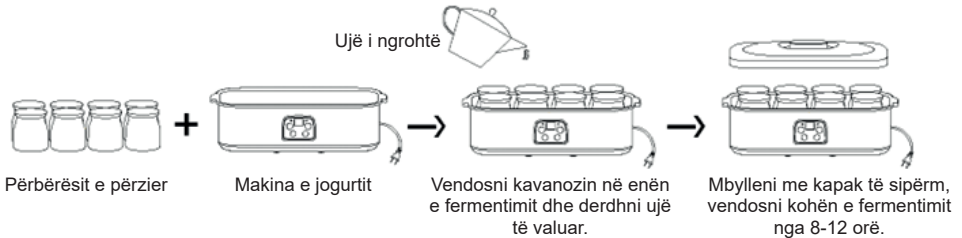

4- Mbajtja e freskisë

Metoda: Jogurti i fermentuar sapo është i ngrënshtëm, por nuk është shumë i shijshëm. Ata që nuk i pëlqejnë ushqimet e ftohta mund ta shijojnë atë tani pas aromatizimit. Nëse nuk dëshironi ta shijoni tani, mund ta vendosni direkt enën me jogurt të fermentuar në frigorifer. Është jashtëzakonisht i mirë pas ftohjes.

Kujdes: Kohëzgjatja e ruajtjes së jogurtit në frigorifer nuk duhet të kalojë 7 ditë. Rekomandohet të shijoni brenda 3 ditëve, pasi aktivizimi i laktobacileve në jogurt është më i lartë në këtë periudhë.

- Pas fermentimit, hiqni kavanozët nga makina e jogurtit.
- Lini ata të pushojnë për gjysmë ore në temperaturë dhome.
- Pas pushimit, vendosni ato në frigorifer për t'u ftohur.

5- Aromatizimi

Metoda: Mund të shijoni jogurtin pasi ta aromatizoni me lëng frutash, fruktozë, mjaltë etj., sipas dëshirës.

Shënime:

- Nëse pas fermentimit prodhohet një sasi e madhe gaz dhe aromë të keqe, kjo tregon se uji ose pluhuri i qumështit janë kontaminuar dhe jogurti nuk mund të hahet. Nëse shfaqet në formën e pudingut me shkëlqim të verdhë dhe ka shije të thartë, kjo tregon se fermentimi është i mirë.
- Kohëzgjatja më e gjatë e fermentimit do të prodhojë një sasi të madhe lëngu të nxjerrë (lëng i verdhë) dhe do ta bëjë jogurtin shumë të thartë. Kjo është normale dhe nuk ka nevojë të shqetësoheni. Mund ta shijoni lëngun e nxjerrë veçmas (sepse lëngu i nxjerrë përmban shumë ushqyes, si acid laktik, vitaminat B, etj.) ose ta përzieni me jogurtin për ta ngrënë.
- Për fëmijët, rekomandohet pluhuri i qumështit të plotë ose qumështi i freskët. Por për personat me peshë të tepërt, rekomandohet pluhuri i qumështit me pak yndyrë ose qumështi i freskët pa yndyrë. (Shtimi i fruktozës në qumësht mund të përshpejtojë procesin e fermentimit, por qumështi i aromatizuar nuk rekomandohet).
- Nëse pas ngrënies së jogurtit shfaqet diarre ose dhimbje barku, duhet të ulni sasinë e jogurtit në 100 ml për çdo herë dhe pastaj gradualisht të rritni në 200-300 ml.

AL

SI TË PËRCAKTONI PANELIN E PËRDORIMIT

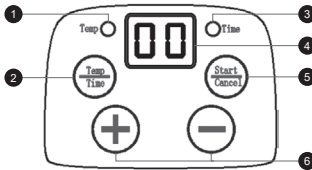

1. Lampa e temperaturës
2. Butoni i funksionit
3. Lampa e kohës
4. Panela
5. Butoni Start/Anulo
6. Butoni Shto/UI

- Insërtoni kabllon në prizë, numri "00" do të shfaqet siç vijon, me tinguj "di". Kjo tregon se energjia është e ndezur dhe makineria e jogurtit është gati.
- Shtypni butonin "Funksioni" për të zgjedhur funksionin, lampa e temperaturës do të ndizet. Shtypni butonin "+" për të vendosur temperaturën e punës për të bërë jogurt ose verë orizi (rajoni i mundshëm 20°C-50°C). Temperatura e makinerisë së jogurtit është rreth 42°C±3°C.
- Më pas shtypni butonin "Start/Anulo" pasi të jetë vendosur temperatura. Shtypni butonin "+-" për të vendosur kohën e punës (rajoni i mundshëm 8 orë-48 orë). Pasi të keni vendosur kohën, shtypni butonin "Start/Anulo", lampa "Koha" do të ndizet dhe makina do të fillojë të punojë. Nëse dëshironi të anuloni punën, mbajeni shtypur butonin "Start/Anulo".

MBIKËQYRJA DHE RIPARIMET

- Ju duhet të hiqni kabllon pas përdorimit dhe nuk duhet të lani makinerinë derisa ajo të ftohet.
- Duhet ta lani atë menjëherë pas përdorimit, në të kundërt mund të shfaqet një erë e pakëndshme.
- Nuk duhet ta lani me vaj banane, benzinë, detergjentë, furça të forta, ose topa çeliku inox, etj.
- Për të siguruar që nuk do të lagni ose mund të sprucioni mbulesën e jashtme. Mund ta pastroni me një leckë të lagur butë (jo shumë të lagur).
- Shkoni te makineria dhe sigurohuni që të pastrohet dhe të ruhet në një vend të tharë dhe të ventiluar kur nuk përdoret për një periudhë të gjatë.

ANALIZA E PYETJEVE TË SHPESH-TË BERA

Lampa e indikatorit ose numri nuk ndizet:

- A është ndërprerë energjia elektrike?
- A është kabli i lidhur në prizë?
- A është prizë e fikur?

Mjelma është fermentuar në jogurt pas përfundimit:

- A është koha shumë e shkurtër?
- A është temperatura e brendshme ose e qumështit shumë e ulët? (Nëse temperatura është shumë e ulët, shtoni kohë pune).

Era e jogurtit është shumë e fortë pas përfundimit:

- A është koha shumë e gjatë?
- A janë materialet e papërshtatshme ose të dekompozuar?

Shënim: Nëse problemi nuk zgjidhet pas analizës më sipër, ju lutemi kontaktoni kompaninë tonë ose distributorin tonë. Ndalohet që persona të paautorizuar të çmontojnë produktin.

Ndalimi i saktë i këtij produkti



- Kjo shenjë tregon se ky produkt nuk duhet të hedhet me mbeturinat e tjera shtëpiake në të gjithë BE-në.
- Për të parandaluar dëmtimin e mundshëm të mjedisit ose shëndetit njerëzor nga hedhja e pa kontrolluar e mbeturinave, ricikloni atë me përgjegjësi për të promovuar rizhvendosjen e qëndrueshme të burimeve materiale.
- Për të kthyer pajisjen tuaj të përdorur, ju lutemi përdorni sistemeshin e kthimit dhe mbledhjes ose kontaktoni shitësin ku është blerë produkti. Ata mund të marrin këtë produkt për riciklim të sigurt të mjedisit.

МОЛЯ ВНИМАТЕЛНО ПРОЧЕТЕ РЪКОВОДСТВОТО ЗА УПОТРЕБА НА УРЕДА ТЪЙ КАТО МОЖЕ ДА СЪДЪРЖА ИНФОРМАЦИЯ ЗА РАЗЛИЧНИ МОДЕЛИ ВАШИЯТ УРЕД Е ВЪЗМОЖНО ДА НЕ СЪДЪРЖА ИНФОРМАЦИЯ ЗА ФУНКЦИИТЕ, СОПОМЕНЕНИ В ТОВА РЪКОВОДСТВО. ТОЗИ ЕЗИК Е ПРЕВЕДЕН С ПОМОЩТА НА ИЗКУСТВЕН ИНТЕЛЕКТ.

ОБЩИ ИНСТРУКЦИИ ЗА БЕЗОПАСНОСТ И ПРЕДУПРЕЖДЕНИЯ

- Преди да използвате това устройство, внимателно прочетете ръководството за употреба.
- Уверете се, че номиналното напрежение съответства на напрежението, което използвате.
- Запазете инструкциите, сертификата за гаранция, касовия бон и, ако е възможно, картонената кутия с вътрешната опаковка!
- Устройството е предназначено изключително за лична употреба и не за търговска или професионална употреба!
- Винаги изключвайте щепсела от контакта, когато устройството не се използва, когато прикрепяте допълнителни части, почиствате устройството или при възникване на неизправност. Изключете устройството предварително. Хванете за щепсела, а не за кабела.
- За да защитите децата от опасностите на електрическите уреди, никога не ги оставяйте без надзор с устройството. Следователно, когато избирате мястото за вашето устройство, направете го така, че децата да нямат достъп до него. Уверете се, че кабелът не виси.
- Редовно проверявайте устройството и кабела за повреди. Ако има някакви повреди, устройството не трябва да се използва.
- Не позволявайте на децата да играят с устройството. Не позволявайте на децата да играят с опаковъчни материали, като найлонови торбички.
- Този уред може да се използва от деца на възраст 8 години и повече и от лица с физически, сетивни или умствени увреждания, или с липса на опит и знания, при условие че са под наблюдение или са получили инструкции за безопасна употреба на уреда и разбират възможните опасности. Почистването и поддръжката от потребителя не трябва да се извършват от деца, освен ако са под 8 години и са под наблюдение.
- Не поправяйте устройството сами, а се консултирайте с упълномощен специалист в случай на проблеми.
- По съображения за безопасност, повреден или счупен кабел може да бъде заменен само с еквивалентен кабел от производителя, нашия отдел за обслужване на клиенти или подобно квалифицирано лице.
- Дръжте устройството и кабела далеч от топлина, директна слънчева светлина, влага, остри ръбове и подобни.
- Изключвайте устройството и го изключвайте от контакта, когато не го използвате.
- Използвайте само оригинални аксесоари, предоставени от

доставчика.

- Не използвайте устройството на открито. (Освен ако устройството не е проектирано за използване навън.) Винаги го предпазвайте от нулеви или поднулови температури.
- Никога не използвайте близо до вода (вана, мивка и т.н.). Уредът не трябва да бъде изложен на дъжд или влага. Използвайте устройството само когато ръцете са сухи.
- Ако устройството падне във вода, изключете го преди да го извадите от водата. Не докосвайте водоизточника. Устройството трябва да бъде проверено от специалист, преди да бъде използвано отново. За да избегнете риск от електрически удар, не почиствайте устройството с вода и не го потапяйте във вода.
- Използвайте устройството само за предназначенията цел.
- Това устройство трябва да бъде използвано само когато е свързано с заземен контакт, инсталиран в съответствие с наредбите. Уверете се, че захранващото напрежение съответства на напрежението, посочено на табелката.
- Щетите, които възникват, когато устройството се използва за цели, различни от посочените в инструкциите, се използва неправилно или не е ремонтирано от специалисти, не са покрити от гаранцията.
- Винаги използвайте устройството на равна и хоризонтална повърхност.
- Устройството не трябва да се използва след падане на твърда повърхност от височина. Дори невидимите повреди могат да повлияят отрицателно на функционалната безопасност на устройството. Устройството може да се използва само след проверка от професионалист.
- Никога не пренасяйте или дърпайте устройството, като държите щепсела, тъй като съществува риск от късо съединение поради повреда на кабела. Не сгъвайте, не смачквайте или дърпайте захранващия кабел по остри ръбове.
- Ако има вентилационен отвор, не го покривайте. Не изливайте течности или прах в вентилационните отвори.
- Не поставяйте пръсти или други предмети в отворените части на устройството.
- Не се поема отговорност за щети, причинени от неправилна употреба или неспазване на тези инструкции.
- Риск от изгаряния! След употребата на отоплителния елемент повърхностите могат да бъдат горещи, бъдете наясно с рисковете и бъдете внимателни с горещите повърхности.

ЗАПОЗНАЙТЕ СЕ С ЙОГУРТ МЕЙКЪР

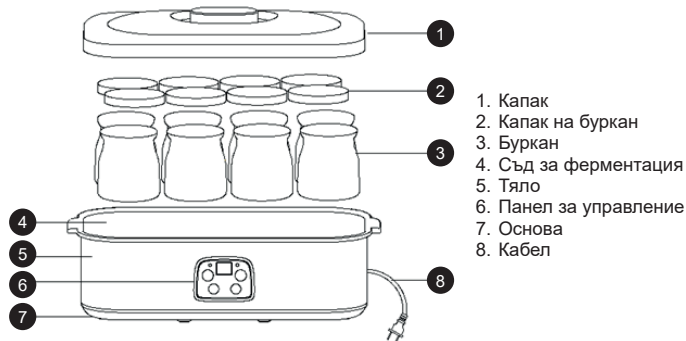

КАК ДА ИЗПОЛЗВАТЕ

Приготвяне на йогурт (Стъпки на процеса)

1- Метод за дезинфекция: Измийте бурканите и капачите на бурканите с топла вода – НЕ ги варете повече от 1 минута за дезинфекция. Внимание: Измивайте само бурканите и капачите с топла вода – НЕ ги варете. Не измивайте горния капак и тялото на продукта с вряла вода.

2- Метод на смесване: Поставете съставките в бурканите в съотношенията:

- Опция 1: 1 л. охладено прясно мляко + 1 пакет фермент или 5% охладен чист йогурт.
- Опция 2: 1 л. асептично опаковано чисто мляко + 1 пакет фермент или 5% охладен чист йогурт.
- Опция 3: 1 л. мляко от мляко на прах + 1 пакет фермент или 5% охладен чист йогурт.

Забележка: Количеството на фермента или охладения чист йогурт ще се променя пропорционално с количеството на млякото.

Внимание:

- Моля, уверете се, че съставките не са с изтекъл срок на годност или развалени.
- Моля, следвайте инструкциите за дозиране на фермента.
- Когато млякото е приготвено от мляко на прах, следвайте посоченото съотношение: 400 мл мляко на прах + 1100 мл вода.



3- Ферментация

Метод: Покрийте бурканите с капачите след като съставките са смесени и ги поставете в съда за ферментация, като ги покриете с горния капак. Включете и натиснете превключвателя за захранване, за да започне ферментацията. Времето за ферментация трябва да се контролира ръчно. Времето за ферментация е около 6-8 часа. Готовият йогурт ще се сгъсти и ще изглежда като "тофу". Колкото по-дълго време е ферментацията, толкова по-кисел ще бъде йогуртът.

Внимание: Времето за ферментация ще бъде повлияно от температурата на околната среда и температурата на съставките. Ще е необходимо повече време, когато температурата на околната среда е ниска или ако се използва охладено мляко, но не трябва да надвишава 14 часа.

Метод без гореща вода в ферментационния съд



Забележка: За да се съкрати времето за ферментация и да се подобри равномерността на топлопредаване, можете да добавите малко топла вода във ферментационния съд, така че йогуртът да стане по-равномерен и по-гладък

Метод с гореща вода в ферментационния съд



4- Запазване на свежестта

Метод: Току-що ферментираният йогурт е годен за консумация, но не е много вкусен. Онези, които не харесват охладена храна, могат да се насладят на йогурта по това време след ароматизиране. Ако не искате да го ядете веднага, можете да поставите контейнера с ферментирания йогурт директно в хладилника. Той става изключително вкусен след охлаждане.

Внимание: Времето за съхранение на йогурта в хладилника не трябва да надвишава 7 дни. Препоръчва се да го изядете в рамките на 3 дни, тъй като активността на лактобацилите в този период е най-висока.

- След ферментация извадете бурканите от йогурт машината.
- Оставете ги да почиват на стайна температура за половин час.
- След почивка поставете бурканите в хладилника за охлаждане.

5- Ароматизиране

Метод: Можете да се насладите на йогурта след ароматизиране с плодов сок, фруктоза, мед и т.н. по желание.

Забележки:

- Ако след ферментация се образува голямо количество газ и неприятна миризма, това показва, че водата или млякото на прах са замърсени и йогуртът не трябва да се яде. Ако изглежда като пудинг с жълтеникав блясък и има кисела миризма, това показва, че ферментацията е успешна.
- По-дългото време за ферментация ще произведе голямо количество отделена течност (жълтеникава течност) и ще направи йогурта доста кисел. Това е нормално и не трябва да се притеснявате. Можете да се насладите на отделената течност отделно (тъй като съдържа много хранителни вещества като млечна киселина, витамин В и др.) или да я смесите с йогурта.
- За деца се препоръчва пълномаслено мляко на прах или пресно мляко. За хора с наднормено тегло се препоръчва мляко с намалено съдържание на мазнини или обезмаслено мляко или пресно мляко. (Добавянето на фруктоза в млякото може да ускори процеса на ферментация, но ароматизираното мляко не се препоръчва).
- Ако след консумация на йогурта се появи диария или стомашен дискомфорт, трябва да намалите количеството на йогурта до 100 мл за всяко ядене и постепенно да увеличите до 200-300 мл.

КАК ДА НАСТРОИТЕ ОПЕРАЦИОННИЯ ПАНЕЛ

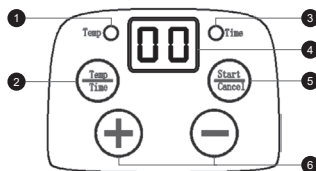

1. Лампа за температура
2. Бутона за функция
3. Лампа за време
4. Дисплей
5. Бутон Старт/Отказ
6. Бутон Добавяне/Намаляване

- Включете кабела в електрическата розетка, номерът “di” ще се появи, както следва, със звуци “di”. Това показва, че захранването е включено и машината за кисело мляко е готова за работа.
- Натиснете бутона “Функция”, за да изберете функция, ще се включи лампата за температура. Натиснете бутона “+” за настройка на работната температура за приготвяне на кисело мляко или оризово вино (диапазон 20°C-50°C). Температурата на машината за кисело мляко е около 42°C±3°C.
- След това натиснете бутона “Старт/Отказ”, след като температурата е настроена. Натиснете бутона “+” за настройка на времето за работа (диапазон 8ч-48ч). След като времето е настроено, натиснете бутона “Старт/Отказ”, лампата “Време” ще светне и машината ще започне да работи. Ако искате да отмените работата, натиснете бутона “Старт/Отказ” за по-дълго време.

ПОДДРЪЖКА И РЕМОТ

- Трябва да изключите кабела след употреба и не трябва да миете устройството, докато не се охлади.
- Трябва да го измиете веднага след употреба, иначе може да се появи неприятна миризма.
- Не го мийте с бананово масло, бензин, почистващи препарати, твърди четки или стоманени топчета и т.н.
- Уверете се, че не потапате или мокрите външната обвивка. Можете да я избършете с мека влажна кърпа (не твърде влажна).
- Когато устройството не се използва за дълго време, моля, почистете го и го съхранявайте в кутия на проветриво и сухо място, за да не бъде изложено на влага.

АНАЛИЗ НА ЧЕСТО ЗАДАВАНИТЕ ВЪПРОСИ

Индикаторът или номерът не светят:

- Прекъснато ли е захранването?
- Свързан ли е кабелът с розетката?
- Розетката изключена ли е?

Млякото е ферментирало в кисело мляко след приключване:

- Настроено ли е времето твърде кратко?
- Много ли е ниска температурата в помещението или на млякото? (Ако температурата е твърде ниска, удължете времето за работа.)

Неприятната миризма на киселото мляко е твърде силна след приключване:

- Настроено ли е времето твърде дълго?
- Изтекли ли са или развалени ли са суровините?

Забележка: Ако проблемът не бъде отстранен след анализа по-горе, моля, свържете се с нашата компания или нашия дистрибутор. Забранено е разглобяването на продукта от лица без необходимата квалификация.

Правилно изхвърляне на този продукт



- Тази маркировка показва, че този продукт не трябва да се изхвърля с другите битови отпадъци в цяла Европейския съюз.
- За да се предотврати възможно вреди за околната среда или човешкото здраве от неконтролирано изхвърляне на отпадъци, рециклирайте го отговорно, за да се насърчи устойчивото повторно използване на материалните ресурси.
- За връщане на използвания от вас уред, моля, използвайте системите за връщане и събиране или се свържете с търговеца, от който сте закупили продукта. Те могат да вземат този продукт за екологично безопасно рециклиране.

ΠΑΡΑΚΑΛΟΥΜΕ ΣΗΜΕΙΩΣΤΕ: ΤΟ ΕΓΧΕΙΡΙΔΙΟ ΤΗΣ ΣΥΣΚΕΥΗΣ ΜΠΟΡΕΙ ΝΑ ΔΗΜΙΟΥΡΓΗΘΕΙ ΓΙΑ ΠΕΡΙΣΣΟΤΕΡΑ ΑΠΟ ΕΝΑ ΜΟΝΤΕΛΛΟ. ΟΙ ΛΕΙΤΟΥΡΓΙΕΣ ΠΟΥ ΔΕΝ ΠΕΡΙΕΧΕΙ Ο ΔΙΚΟΣ ΣΑΣ ΕΞΟΠΛΙΣΜΟΣ ΜΠΟΡΕΙ ΝΑ ΚΑΤΑΓΡΑΦΟΥΝ ΣΤΟ ΕΓΧΕΙΡΙΔΙΟ. ΑΥΤΗ Η ΓΛΩΣΣΑ ΕΧΕΙ ΜΕΤΑΦΡΑΣΤΕΙ ΜΕ ΤΗ ΒΟΗΘΕΙΑ ΤΕΧΝΗΤΗΣ ΝΟΗΜΟΣΥΝΗΣ.

ΓΕΝΙΚΕΣ ΟΔΗΓΙΕΣ ΑΣΦΑΛΕΙΑΣ ΚΑΙ ΠΡΟΕΙΔΟΠΟΙΗΣΕΙΣ

- Πριν χρησιμοποιήσετε αυτή τη συσκευή, διαβάστε προσεκτικά το εγχειρίδιο οδηγιών.
- Βεβαιωθείτε ότι η κατάταξη της τάσης είναι η ίδια με αυτήν που χρησιμοποιήσατε.
- Διατηρήστε τις οδηγίες, το πιστοποιητικό εγγύησης, την απόδειξη αγοράς και, αν είναι δυνατόν, το κουτί με την εσωτερική συσκευασία!
- Η συσκευή προορίζεται αποκλειστικά για ιδιωτική χρήση και όχι για εμπορική χρήση, ούτε για επαγγελματική χρήση!
- Αφαιρέστε πάντα το φως από την πρίζα όταν η συσκευή δεν χρησιμοποιείται, όταν τοποθετούνται αξεσουάρ, καθαρίζεται η συσκευή ή όταν συμβεί διαταραχή. Απενεργοποιήστε πρώτα τη συσκευή. Τραβήξτε το φως από την πρίζα, όχι από το καλώδιο.
- Για να προστατεύσετε τα παιδιά από τους κινδύνους των ηλεκτρικών συσκευών, μην τα αφήνετε ποτέ ανυπότροπτα με τη συσκευή. Συνεπώς, κατά την επιλογή της τοποθεσίας της συσκευής σας, κάντε το με τέτοιο τρόπο ώστε τα παιδιά να μην έχουν πρόσβαση στη συσκευή. Φροντίστε να διασφαλίσετε ότι το καλώδιο δεν κρέμεται.
- Ελέγξτε τη συσκευή και το καλώδιο τακτικά για ζημιές. Εάν υπάρχει οποιαδήποτε ζημιά, η συσκευή δεν πρέπει να χρησιμοποιηθεί.
- Μην επιτρέπετε στα παιδιά να παίζουν με τη συσκευή. Μην αφήνετε τα παιδιά να παίζουν με υλικό συσκευασίας όπως πλαστικές σακούλες.
- Αυτή η συσκευή μπορεί να χρησιμοποιηθεί από παιδιά άνω των 8 ετών και άτομα με σωματικές, αισθητηριακές ή πνευματικές αναπηρίες, ή έλλειψη εμπειρίας και γνώσης, εφόσον είναι υπό επίβλεψη ή έχουν λάβει οδηγίες για την ασφαλή χρήση της συσκευής και κατανοούν τους δυνατούς κινδύνους. Η καθαριότητα και η συντήρηση του χρήστη δεν πρέπει να γίνονται από παιδιά εκτός εάν είναι κάτω των 8 ετών και μη επιτηρούμενα.
- Μην επιχειρείτε να επισκευάσετε τη συσκευή μόνοι σας, αλλά συμβουλευτείτε ένα εξειδικευμένο εμπειρογνώμονα σε περίπτωση προβλήματος.
- Για λόγους ασφαλείας, ένα κατεστραμμένο ή χαλασμένο καλώδιο ρεύματος μπορεί να αντικατασταθεί μόνο από αντίστοιχο καλώδιο από τον κατασκευαστή, το τμήμα εξυπηρέτησης πελατών μας ή από ένα παρόμοιο εξειδικευμένο άτομο.
- Διατηρήστε τη συσκευή και το καλώδιο μακριά από θερμότητα, άμεσο ηλιακό φως, υγρασία, αιχμηρές άκρες και τα παρόμοια.
- Απενεργοποιήστε τη συσκευή και αποσυνδέστε την όταν δεν χρησιμοποιείτε τη συσκευή.

- Χρησιμοποιείτε μόνο γνήσια αξεσουάρ που παρέχονται από τον προμηθευτή.
- Μην χρησιμοποιείτε τη συσκευή σε εξωτερικούς χώρους. (Εκτός εάν η συσκευή είναι σχεδιασμένη για χρήση στο εξωτερικό.) Πάντα προστατεύετε από τις μηδενικές ή υπομηδενικές θερμοκρασίες.
- Ποτέ μην χρησιμοποιείτε κοντά σε νερό (μπανιέρα, νεροχύτη κλπ.). Η συσκευή δεν πρέπει να εκτίθεται σε βροχή ή υγρασία. Χρησιμοποιείτε τη συσκευή μόνο όταν τα χέρια σας είναι ξηρά.
- Αν η συσκευή πέσει στο νερό, αποσυνδέστε την πριν την αφαιρέσετε από το νερό. Μην αγγίζετε την πηγή νερού. Η συσκευή πρέπει να ελεγχθεί από ειδικό πριν από τη χρήση της ξανά. Για να αποφευχθεί ο κίνδυνος ηλεκτροπληξίας, μην καθαρίζετε τη συσκευή με νερό ή μην την εισάγετε στο νερό.
- Χρησιμοποιήστε τη συσκευή μόνο για τον προοριζόμενο σκοπό.
- Αυτή η συσκευή πρέπει να λειτουργεί μόνο όταν είναι συνδεδεμένη σε γειωμένη πρίζα εγκατεστημένη σύμφωνα με τους κανονισμούς. Βεβαιωθείτε ότι η τάση τροφοδοσίας αντιστοιχεί στην τάση που αναφέρεται στην πινακίδα τύπου.
- Οι ζημιές που προκύπτουν όταν η συσκευή χρησιμοποιείται για σκοπούς διαφορετικούς από αυτούς που προβλέπονται στις οδηγίες ή χρησιμοποιείται εσφαλμένα ή δεν επισκευάζεται από ειδικούς δεν καλύπτονται από την εγγύηση.
- Χρησιμοποιήστε πάντα τη συσκευή σε επίπεδη και οριζόντια επιφάνεια.
- Η συσκευή δεν πρέπει να χρησιμοποιηθεί πλέον μετά από πτώση σε σκληρή επιφάνεια από ύψος. Ακόμα και η αόρατη ζημιά μπορεί να προκαλέσει αρνητικά αποτελέσματα στη λειτουργική ασφάλεια της συσκευής. Η συσκευή μπορεί να χρησιμοποιηθεί μόνο μετά από έλεγχο από επαγγελματία.
- Ποτέ μην μεταφέρετε ή τραβάτε τη συσκευή κρατώντας το φιν τροφοδοσίας καθώς υπάρχει κίνδυνος βραχυκυκλώματος λόγω σπασίματος καλωδίου. Μην λυγίζετε, μην πιέζετε ή τραβάτε το καλώδιο τροφοδοσίας πάνω από αιχμηρές άκρες.
- Αν υπάρχει οπή εξαερισμού, μην την καλύπτετε. Μην ρίχνετε υγρά ή σκόνη στις οπές εξαερισμού.
- Μην εισάγετε δάχτυλα ή άλλα αντικείμενα στα ανοιχτά μέρη της συσκευής.
- Δεν αναλαμβάνεται καμία ευθύνη για ζημιές που προκαλούνται από ακατάλληλη χρήση ή μη τήρηση αυτών των οδηγιών.
- Κίνδυνος εγκαυμάτων! Μετά τη χρήση του θερμαντικού στοιχείου, οι επιφάνειες μπορεί να είναι καυτές, να είστε προσεκτικοί με τους κινδύνους και προσοχή στις καυτές επιφάνειες.

ΓΝΩΡΙΣΤΕ ΤΗΝ ΣΥΣΚΕΥΗ ΓΙΑ ΓΙΑΟΥΡΤΙ

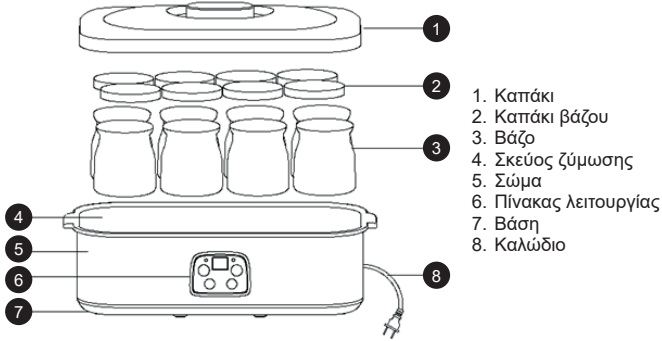

1. Καπάκι
2. Καπάκι βάζου
3. Βάζο
4. Σκεύος ζύμωσης
5. Σώμα
6. Πίνακας λειτουργίας
7. Βάση
8. Καλώδιο

ΠΩΣ ΝΑ ΧΡΗΣΙΜΟΠΟΙΗΣΕΤΕ

Παρασκευή γιαουρτιού (Βήματα διαδικασίας)

1- Μέθοδος απολύμανσης: Πλύνετε τα βάζα και τα καπάκια των βάζων με χλιαρό νερό – ΜΗΝ ΤΑ ΒΡΑΖΕΤΕ πάνω από 1 λεπτό για απολύμανση. Προσοχή: Πλύνετε τα βάζα και τα καπάκια μόνο με χλιαρό νερό – ΜΗΝ ΤΑ ΒΡΑΖΕΤΕ. Μην πλένετε το επάνω καπάκι και το σώμα της συσκευής με βραστό νερό.

2- Μέθοδος ανάμειξης: Βάλτε τα υλικά στα βάζα με τις εξής αναλογίες:

- Επιλογή 1: 1L φρέσκο γάλα από το ψυγείο + 1 πακέτο ζύμωση ή 5% φρέσκο γιαούρτι από το ψυγείο.
- Επιλογή 2: 1L ασηπτικό σφραγισμένο γάλα + 1 πακέτο ζύμωση ή 5% φρέσκο γιαούρτι από το ψυγείο.
- Επιλογή 3: 1L γάλα από σκόνη γάλακτος + 1 πακέτο ζύμωση ή 5% φρέσκο γιαούρτι από το ψυγείο.

Σημείωση: Η ποσότητα της ζύμωσης ή του φρέσκου γιαουρτιού από το ψυγείο θα αλλάξει αναλογικά με την ποσότητα του γάλακτος.

Προσοχή:

- Παρακαλώ βεβαιωθείτε ότι τα υλικά δεν είναι ληγμένα ή χαλασμένα.
- Η ποσότητα της ζύμωσης παρακαλώ ανατρέξτε στις οδηγίες λειτουργίας.
- Όταν το γάλα είναι φτιαγμένο από σκόνη γάλακτος, παρακαλώ ακολουθήστε την αναλογία που υποδεικνύεται, 400ml σκόνη γάλακτος + 1100ml νερό.

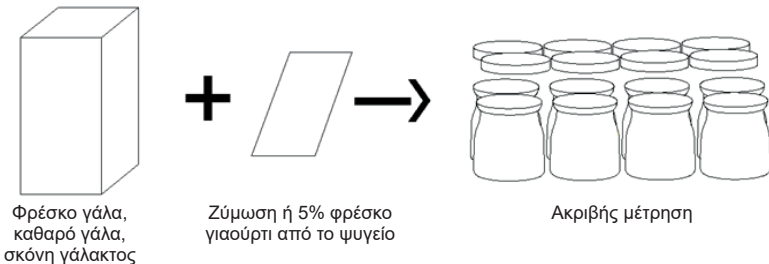
**3- Ζύμωση**

Μέθοδος: Καλύψτε τα βάζα με τα καπάκια αφού αναμίξετε τα υλικά και τοποθετήστε τα στο σκεύος ζύμωσης, καλύπτοντάς τα με το επάνω καπάκι. Βάλτε την πρίζα και πατήστε το διακόπτη για να ξεκινήσει η ζύμωση. Ο χρόνος ζύμωσης πρέπει να ελέγχεται χειροκίνητα. Ο χρόνος ζύμωσης είναι περίπου 6-8 ώρες. Το έτοιμο γιαούρτι θα πήξει και θα μοιάζει με "τόφου". Όσο μεγαλύτερος είναι ο χρόνος ζύμωσης, τόσο πιο όξινο είναι το γιαούρτι.

Προσοχή: Ο χρόνος ζύμωσης επηρεάζεται από τη θερμοκρασία του περιβάλλοντος και τη θερμοκρασία των υλικών. Έτσι, χρειάζεται περισσότερος χρόνος όταν η θερμοκρασία του περιβάλλοντος είναι χαμηλή ή όταν χρησιμοποιείτε γάλα από το ψυγείο, αλλά δεν πρέπει να υπερβαίνει τις 14 ώρες.

Μέθοδος χωρίς ζεστό νερό στην κατσαρόλα ζύμωσης

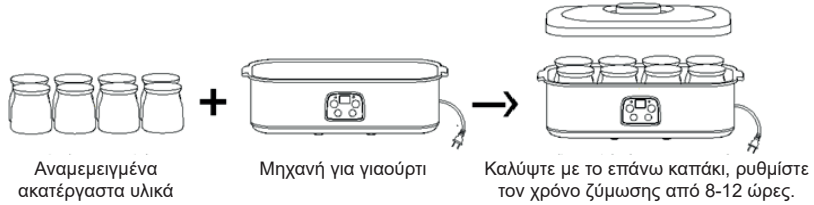

Σημείωση: Για να συντομεύσετε τον χρόνο ζύμωσης και να βελτιώσετε την ομοιογένεια της μεταφοράς θερμότητας, μπορείτε να προσθέσετε λίγο ζεστό νερό στην κατσαρόλα ζύμωσης, έτσι ώστε το γιαούρτι να γίνει πιο ομοιόμορφο και πιο λείο.

Μέθοδος με ζεστό νερό στην κατσαρόλα ζύμωσης

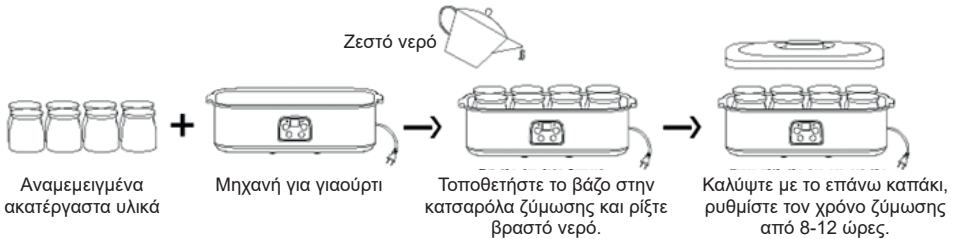

4- Διατήρηση της φρεσκάδας

Μέθοδος: Το μόλις ζυμωμένο γιαούρτι είναι βρώσιμο, αλλά δεν είναι πολύ νόστιμο. Εκείνοι που δεν προτιμούν το ψυχρό φαγητό μπορούν να το απολαύσουν αμέσως μετά την αρωματοποίηση. Αν δεν θέλετε να το φάτε τώρα, μπορείτε να το τοποθετήσετε απευθείας στο ψυγείο. Γίνεται εξαιρετικό μετά την ψύξη.

Προσοχή: Ο χρόνος ψύξης του γιαουρτιού δεν πρέπει να ξεπερνά τις 7 ημέρες. Συνιστάται να το απολαύσετε εντός 3 ημερών, καθώς η δραστηριότητα των γαλακτοβακιλίων είναι υψηλότερη αυτή τη περίοδο.

- Αφού γίνει η ζύμωση, αφαιρέστε τα βάζα από τη μηχανή γιαουρτιού.
- Αφήστε τα να ξεκουραστούν σε θερμοκρασία δωματίου για μισή ώρα.
- Μετά τη διαδικασία ξεκούρασης, τοποθετήστε τα στο ψυγείο για να κρυώσουν.

5- Γεύση

Μέθοδος: Μπορείτε να απολαύσετε το γιαούρτι αφού το αρωματίσετε με χυμό φρούτων, φρουκτόζη, μέλι κλπ., κατά βούληση.

Σημειώσεις:

- Αν μετά τη ζύμωση παράγεται μεγάλη ποσότητα αερίου και δυσάρεστη οσμή, αυτό δείχνει ότι το νερό ή το γάλα σε σκόνη είναι μολυσμένο και το γιαούρτι δεν είναι ασφαλές για κατανάλωση. Αν εμφανιστεί με τη μορφή πουτίγκας με κιτρινωπή γυαλάδα και έχει ξινή γεύση, αυτό σημαίνει ότι η ζύμωση είναι επιτυχημένη.
- Η μεγαλύτερη διάρκεια ζύμωσης θα παράγει μεγάλη ποσότητα παραγόμενου υγρού (κιτρινωπό υγρό) και θα κάνει το γιαούρτι αρκετά ξινό. Αυτό είναι φυσιολογικό και δεν πρέπει να ανησυχείτε. Μπορείτε να απολαύσετε το παραγόμενο υγρό ξεχωριστά (καθώς περιέχει πολλές θρεπτικές ουσίες, όπως γαλακτικό οξύ, βιταμίνες του συμπλέγματος Β κλπ.) ή να το αναμίξετε με το γιαούρτι για να το φάτε.
- Για τα παιδιά, συνιστάται πλήρες γάλα σε σκόνη ή φρέσκο γάλα. Για άτομα με υπερβολικό βάρος, συνιστάται γάλα σε σκόνη με χαμηλά λιπαρά ή φρέσκο γάλα χωρίς λιπαρά. (Η προσθήκη φρουκτόζης στο γάλα μπορεί να επιταχύνει τη διαδικασία ζύμωσης, αλλά το αρωματισμένο γάλα δεν συνιστάται).
- Αν εμφανιστεί διάρροια ή δυσφορία στο στομάχι μετά την κατανάλωση του γιαουρτιού, θα πρέπει να μειώσετε την ποσότητα του γιαουρτιού σε 100 ml ανά λήψη και στη συνέχεια να αυξήσετε σταδιακά έως 200-300 ml.

ΠΩΣ ΝΑ ΡΥΘΜΙΣΕΤΕ ΤΟ ΠΑΝΕΛ ΕΡΓΑΣΙΑΣ

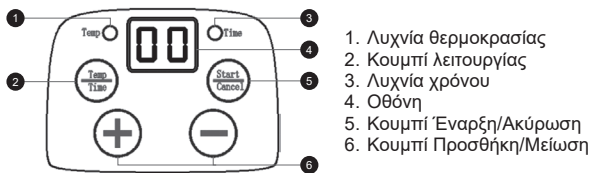

1. Λυχνία θερμοκρασίας
2. Κουμπί λειτουργίας
3. Λυχνία χρόνου
4. Οθόνη
5. Κουμπί Έναρξη/Ακύρωση
6. Κουμπί Προσθήκη/Μείωση

- Συνδέστε το καλώδιο στην πρίζα, ο αριθμός "00" θα εμφανιστεί ως εξής, με ήχους "di". Αυτό υποδεικνύει ότι η τροφοδοσία είναι ενεργοποιημένη και η μηχανή για γιαούρτι είναι έτοιμη.
- Πατήστε το κουμπί "Λειτουργία" για να επιλέξετε τη λειτουργία, η λυχνία θερμοκρασίας θα ανάψει. Πατήστε το κουμπί "+" για να ρυθμίσετε τη θερμοκρασία εργασίας για να φτιάξετε γιαούρτι ή ρυζόκρασο (εύρος 20°C-50°C). Η θερμοκρασία της μηχανής γιαούρτης είναι περίπου 42°C±3°C.
- Στη συνέχεια, πατήστε το κουμπί "Έναρξη/Ακύρωση" αφού ρυθμίσετε τη θερμοκρασία. Πατήστε το κουμπί "+-" για να ρυθμίσετε τον χρόνο εργασίας (εύρος 8ώρες-48ώρες). Αφού ρυθμίσετε το χρόνο, πατήστε το κουμπί "Έναρξη/Ακύρωση", η λυχνία "Χρόνος" θα ανάψει και η μηχανή θα ξεκινήσει να δουλεύει. Εάν θέλετε να ακυρώσετε τη λειτουργία, κρατήστε πατημένο το κουμπί "Έναρξη/Ακύρωση".

ΣΥΝΤΗΡΗΣΗ ΚΑΙ ΕΠΙΣΚΕΥΕΣ

- Πρέπει να αποσυνδέσετε το καλώδιο μετά τη χρήση και δεν πρέπει να πλύνετε τη συσκευή πριν κρυώσει.
- Πρέπει να τη πλύνετε αμέσως μετά τη χρήση, διαφορετικά μπορεί να εμφανιστεί δυσάρεστη μυρωδιά.
- Μην τη βουρτσίζετε με λάδι μπανάνας, βενζίνη, καθαριστικά, σκληρές βούρτσες ή στρογγυλά μεταλλικά μπαλάκια κ.λπ.
- Φροντίστε να μην βραχεί ή φεκαστεί η εξωτερική θήκη. Μπορείτε να την σκουπίσετε με μια μαλακή υγρή πετσέτα (όχι πολύ υγρή).
- Όταν η συσκευή δεν χρησιμοποιείται για μεγάλο χρονικό διάστημα, παρακαλώ καθαρίστε τη, τοποθετήστε την σε κουτί και αποθηκεύστε την σε αεριζόμενο και ξηρό μέρος για να μην επηρεαστεί από την υγρασία.

ΑΝΑΛΥΣΗ ΣΥΧΝΩΝ ΕΡΩΤΗΣΕΩΝ

Η λυχνία ή ο αριθμός δεν ανάβει:

- Έχει διακοπεί η παροχή ρεύματος;
- Έχει συνδεθεί το καλώδιο στην πρίζα;
- Είναι η πρίζα απενεργοποιημένη;

Το γάλα έχει ζυμωθεί σε γιαούρτι μετά την ολοκλήρωση:

- Έχει ρυθμιστεί ο χρόνος πολύ σύντομα;
- Είναι η θερμοκρασία του χώρου ή του γάλακτος πολύ χαμηλή; (Εάν η θερμοκρασία είναι πολύ χαμηλή, παρατείνετε τον χρόνο εργασίας.)

Η δυσάρεστη μυρωδιά του γιαουρτιού είναι πολύ έντονη μετά την ολοκλήρωση:

- Έχει ρυθμιστεί ο χρόνος πολύ μεγάλος;
- Είναι τα υλικά ακατάλληλα ή αποσυντεθειμένα;

Σημείωση: Εάν το πρόβλημα δεν επιλυθεί μετά την ανάλυση παραπάνω, παρακαλούμε επικοινωνήστε με την εταιρεία μας ή τον διανομέα μας. Απαγορεύεται η αποσυναρμολόγηση του προϊόντος από μη εξουσιοδοτημένα άτομα.

ΣΩΣΤΗ ΔΙΑΘΕΣΗ ΑΥΤΟΥ ΤΟΥ ΠΡΟΪΟΝΤΟΣ



- Αυτή η σήμανση υποδεικνύει ότι αυτό το προϊόν δεν πρέπει να απορρίπτεται μαζί με άλλα οικιακά απορρίμματα σε ολόκληρη την ΕΕ.
- Για να αποτραπούν δυνητικές βλάβες στο περιβάλλον ή στην ανθρώπινη υγεία από την ανεξέλεγκτη απόρριψη απορριμμάτων, ανακυκλώστε το υπεύθυνα για να προωθήσετε την αειφόρο επαναχρησιμοποίηση των υλικών πόρων.
- Για να επιστρέψετε τη χρησιμοποιημένη σας συσκευή, χρησιμοποιήστε τα συστήματα επιστροφής και συλλογής ή επικοινωνήστε με τον πωλητή από τον οποίο αγοράσατε το προϊόν. Μπορούν να πάρουν αυτό το προϊόν για ασφαλή ανακύκλωση προς όφελος του περιβάλλοντος.

KÉRJÜK VEGYE FIGYELEMBE, HOGY A HÁZI KÉSZÜLÉK KÉZIKÖNYVE TÖBB KÜLÖBÖZŐ KÉSZÜLÉKÉRT IS HASZNALHATÓ ILLETHEZ. AZ ÖN HÁZI KÉSZÜLÉKE NEM TARTALMAZHATJA A KÉZIKÖNYVBEN EMLÍTETT TULAJDONSÁGOKAT. EZT A NYELVET MESTERSÉGES INTELLIGENCIA SEGÍTSÉGÉVEL FORDÍTOTTÁK.

ÁLTALÁNOS BIZTONSÁGI UTASÍTÁSOK ÉS FIGYELMEZTETÉSEK

- Használat előtt kérjük, alaposan olvassa el az útmutatót.
- Győződjön meg arról, hogy a névleges feszültség megegyezik az Ön által használt feszültséggel.
- Őrizze meg az utasításokat, a garancialevelet, a vásárlási bizonylatot és, ha lehetséges, a kartondobozt a belső csomagolással!
- Az eszköz kizárólag magánhasználatra készült, nem kereskedelmi vagy szakmai használatra!
- Mindig húzza ki a dugót a konnektorból, amikor az eszközt nem használja, amikor kiegészítő alkatrészeket csatlakoztat, az eszközt tisztítja, vagy ha zavar lép fel. Először kapcsolja ki az eszközt. Húzza a dugót, ne a kábelt.
- A gyermekek védelme érdekében soha ne hagyja őket felügyelet nélkül az eszközzel. Ezért, amikor az eszközt elhelyezi, ügyeljen arra, hogy a gyermekek ne férhessenek hozzá. Ügyeljen arra, hogy a kábel ne lógjon le.
- Rendszeresen ellenőrizze az eszközt és a kábelt a sérülések szempontjából. Ha bármilyen sérülés van, az eszközt nem szabad használni.
- Ne engedje, hogy a gyermekek játsszanak az eszközzel. Ne hagyja, hogy a gyermekek csomagolóanyagokkal, például műanyag zacskókkal játsszanak.
- Ez az eszköz 8 éves és annál idősebb gyermekek, valamint olyan személyek számára használható, akik fizikai, érzékszervi vagy mentális fogyatékkal rendelkeznek, vagy tapasztalat és tudás hiányában vannak, feltéve, hogy felügyelet alatt állnak, vagy utasítást kaptak az eszköz biztonságos használatáról és megértik a lehetséges veszélyeket. A tisztítást és a karbantartást nem szabad gyermekeknek végeznie, hacsak nem 8 év alattiak és felügyelet alatt állnak.
- Ne próbálja meg saját maga javítani az eszközt, hanem forduljon egy hivatalos szakemberhez problémák esetén.
- Biztonsági okokból a törött vagy sérült hálózati vezetéket csak azonos típusú vezetékre cserélheti, amelyet a gyártó, a vevőszolgálatunk vagy hasonlóan képzett személy biztosít.
- Tartsa az eszközt és a kábelt távol a hőtől, közvetlen napfénytől, nedvességtől, éles szélektől stb.
- Kapcsolja ki az eszközt, és húzza ki a konnektorból, amikor nem

használja.

- Csak az eredeti kiegészítőket használja, amelyeket a szállító biztosít.
- Ne használja az eszközt kültéren. (Kivéve, ha az eszközt kültéri használatra tervezték.) Mindig védje a nulla vagy a nulla alatti hőmérsékletektől.
- Soha ne használja víz közelében (fürdő, mosdó stb.). Az eszközt nem szabad esőnek vagy nedvességnek kitenni. Csak akkor használja az eszközt, ha a kezei szárazak.
- Ha az eszköz vízbe esik, húzza ki a konnektorból, mielőtt kiemeli a vízből. Ne érintse meg a vízforrást. Az eszközt szakembernek kell ellenőriznie, mielőtt újra használja. Az elektromos sokk kockázatának elkerülése érdekében ne tisztítsa az eszközt vízzel, és ne merítse vízbe.
- Használja az eszközt kizárólag a tervezett célra.
- Az eszközt csak földelt konnektorról üzemeltesse, amelyet a szabályoknak megfelelően telepítettek. Győződjön meg róla, hogy a tápegység feszültsége megegyezik a típusjelzőn megadott feszültséggel.
- Az eszköz olyan céllal történő használatából eredő károk, amelyek eltérnek az utasításokban megadottaktól, nem megfelelő használatból vagy szakemberek általi nem javításból származnak, nem tartoznak a garanciába.
- Mindig sík és vízszintes felületen használja az eszközt.
- Az eszközt ne használja többé, ha kemény felületre esett le magasságból. Még a láthatatlan sérülések is negatívan befolyásolhatják az eszköz működési biztonságát. Az eszközt csak szakember általi ellenőrzés után használhatja.
- Soha ne szállítsa vagy húzza az eszközt a tápkábelt tartva, mivel a kábelszakadás rövidzárlatot okozhat. Ne hajlítsa, ne szorítsa, és ne húzza a tápkábelt éles szélek felett.
- Ha van szellőzőnyílás, ne takarja le. Ne öntsön semmilyen folyadékot vagy port a szellőzőnyílásokba.
- Ne helyezzen ujjakat vagy más tárgyakat a készülék nyitott részeibe.
- Nem vállalunk felelősséget a nem rendeltetésszerű használatból vagy az utasítások figyelmen kívül hagyásából eredő károkért.
- Égési sérülés veszélye! A fűtőelem használata után a felületek forrók lehetnek. Legyen tisztában a kockázatokkal, és ügyeljen a forró felületekre.

ISMERKEDÉS A JOGHURTKÉSZÍTŐVEL

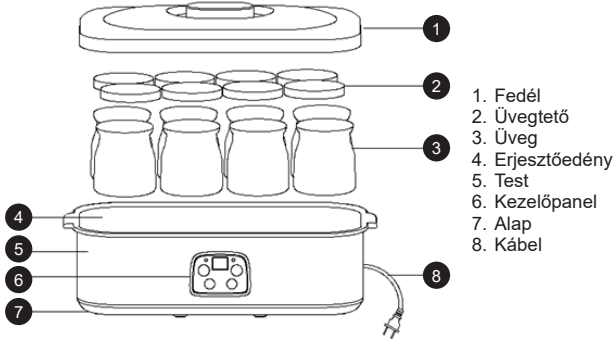

HASZNÁLATI ÚTMUTATÓ

Joghurtkészítés (Folyamatlépések)

1- Fertőtlenítési módszer: Mossa el az üvegeket és az üvegtetőket meleg vízzel – NE FORRALJA őket 1 percnél tovább a fertőtlenítéshez. Figyelem: Csak meleg vízzel mossa el az üvegeket és az üvegtetőket – NE FORRALJA őket. Ne mossa a felső fedelet és a terméktestet forró vízzel.

2- Keverési módszer: Helyezze az alapanyagokat az üvegekbe az alábbi arányok szerint:

- 1. opció: 1 liter hűtött friss tej + 1 csomag fermentáló anyag vagy 5% hűtött tiszta joghurt.
- 2. opció: 1 liter aszeptikus, zárt tiszta tej + 1 csomag fermentáló anyag vagy 5% hűtött tiszta joghurt.
- 3. opció: 1 liter tejporból készült tej + 1 csomag fermentáló anyag vagy 5% hűtött tiszta joghurt.

Megjegyzés: A fermentáló anyag vagy a hűtött tiszta joghurt mennyisége a tej mennyiségével arányosan változik.

Figyelem:

- Kérjük, győződjön meg arról, hogy az alapanyagok nem lejártak vagy romlottak.
- A fermentáló anyag mennyiségét a használati útmutató szerint alkalmazza.
- Ha a tej tejporból készül, kövesse a javasolt arányt: 400 ml tejpor + 1100 ml víz.

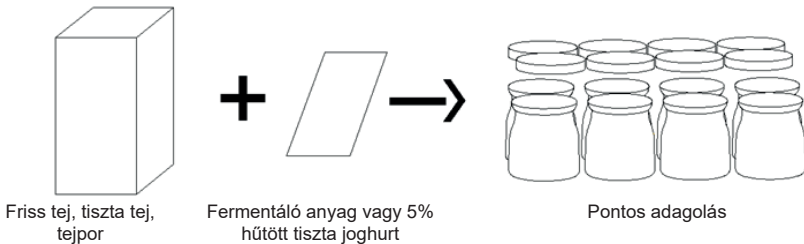
**3- Erjesztés**

Módszer: Az alapanyagok összekeverése után helyezze rá az üvegekre az üvegtetőt, majd tegye azokat az erjesztőedénybe, és fedje le a felső fedéllel. Dugja be a készüléket, és nyomja meg a kapcsolót az erjesztési folyamat megkezdéséhez. Az erjesztési időt manuálisan kell ellenőrizni. Az erjesztési idő körülbelül 6-8 óra. A kész joghurt megszilárdul és "túrós" állagú lesz. Minél hosszabb az erjesztési idő, annál savasabb lesz a joghurt.

Figyelem: Az erjesztési időt befolyásolja a környezeti hőmérséklet és az alapanyagok hőmérséklete. Alacsony környezeti hőmérséklet vagy hűtött tej használata esetén több időre van szükség, de az időtartam nem haladhatja meg a 14 órát.

Meleg víz nélküli erjesztési módszer

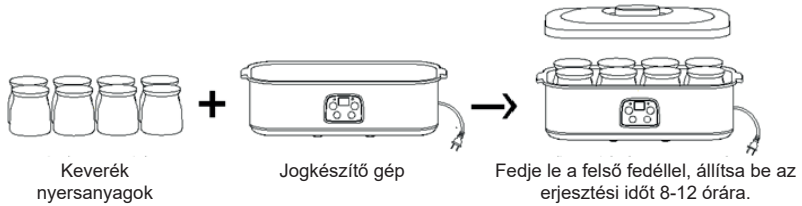

Megjegyzés: Az erjesztési idő lerövidítése és a hőátadás egyenletességének javítása érdekében meleg vizet adhat az erjesztőedénybe, így a joghurt egyenletesebb és simább lesz.

Meleg vízzel történő erjesztési módszer

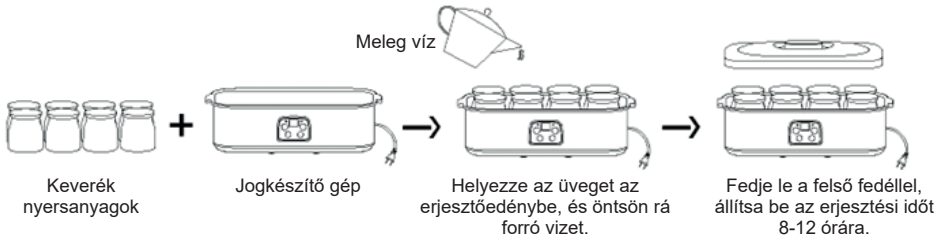

4- Frissesség megőrzése

Módszer: A frissen erjesztett joghurt fogyasztható, de nem túl ízletes. Azok, akik nem szeretik a hűtött ételeket, ebben az időben ízesítés után élvezhetik. Ha nem szeretné most elfogyasztani, a fermentált joghurttartályt közvetlenül hűtőszekrénybe teheti. Hűtés után különösen finom lesz.

Figyelem: A joghurt hűtési ideje nem haladhatja meg a 7 napot. Javasoljuk, hogy 3 napon belül fogyassza el, mivel ebben az időszakban a joghurtban lévő laktobacillus aktivitása a legmagasabb.

- Fermentáció után vegye ki az üvegeket a joghurtkészítőből.
- Hagyja őket szobahőmérsékleten pihenni fél órán át.
- A pihenési folyamat után helyezze őket a hűtőszekrénybe, hogy lehűljenek.

5- Ízesítés

Módszer: A joghurtot ízesítés után gyümölcslével, fruktózzal, mézzel stb. ízlés szerint fogyaszthatja.

Megjegyzések:

- Ha az erjesztés után nagy mennyiségű gáz és kellemetlen szag keletkezik, az azt jelzi, hogy a víz vagy a tejpor szennyezett, és a joghurt nem fogyasztható. Ha pudingszerű formában jelenik meg sárgás fényességgel, és savanyú íze van, az erjesztés sikeres volt.
- A hosszabb fermentációs idő nagy mennyiségű kiválasztott folyadékot (sárgás folyadékot) eredményez, és a joghurt nagyon savanyú lesz. Ez normális, nem kell aggódni. A kiválasztott folyadékot külön is fogyaszthatja (mivel sok tápanyagot tartalmaz, például tejsavat, B-vitamint stb.), vagy keverheti a joghurttal.
- Gyermek számára ajánlott teljes tejpor vagy friss tej használata. Túlsúlyos személyek esetén alacsony zsírtartalmú vagy zsírintes tejpor vagy friss tej ajánlott. (A fruktóz tejhez adása felgyorsíthatja a fermentációs folyamatot, de az ízesített tej nem ajánlott).
- Ha a joghurt fogyasztása után hasmenés vagy gyomorpanaszok jelentkeznek, csökkentse a joghurt mennyiségét 100 ml-re alkalmanként, majd fokozatosan növelje 200-300 ml-re.

HOGYAN ÁLLÍTSA BE A KEZELŐPANELT

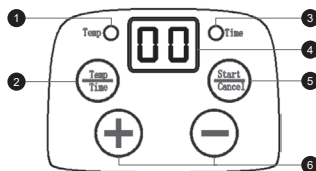

1. Hőmérséklet jelzőfény
2. Funkciógomb
3. Idő jelzőfény
4. Kijelző
5. Indítás/Mégse gomb
6. Hozzáadás/Csökkenés gomb

- Dugja be a kábelt a fali aljzatba, ekkor az "00" szám jelenik meg, "di" hang kíséretében. Ez jelzi, hogy a készülék bekapcsolt állapotban van és készen áll a használatra.
- Nyomja meg a "Funkció" gombot a funkció kiválasztásához, ekkor a hőmérséklet jelzőfény kigyullad. Nyomja meg a "+" gombot a munkahőmérséklet beállításához, hogy joghurtot vagy rizsbotot készítsen (állítható tartomány: 20°C-50°C). A joghurtkészítő hőmérséklete körülbelül 42°C±3°C.
- Állítsa be a kívánt hőmérsékletet, majd nyomja meg az "Indítás/Mégse" gombot. Ezután a "+" gombbal beállíthatja a munkaidőt (állítható tartomány: 8 óra-48 óra). Az idő beállítása után nyomja meg az "Indítás/Mégse" gombot, az "Idő" jelzőfény világítani kezd, és a készülék dolgozni kezd. Ha szeretné megszakítani a munkafolyamatot, tartsa lenyomva az "Indítás/Mégse" gombot hosszabb ideig.

KARBANTARTÁS ÉS JAVÍTÁS

- Használat után mindig húzza ki a kábelt, és ne tisztítsa a készüléket, amíg az teljesen le nem hűl.
- Használat után azonnal tisztítsa meg, különben kellemetlen szag alakulhat ki.
- Ne használjon banánolajat, benzint, tisztítószereket, kemény keféket vagy rozsdamentes acélból készült dörzsiket a tisztításhoz.
- Ügyeljen arra, hogy ne áztassa vagy öntse le vízzel a külső burkolatot. Puha, enyhén nedves ruhával törölje le (ne legyen túl nedves).
- Ha a terméket hosszabb ideig nem használja, tisztítsa meg, helyezze dobozba, és tárolja szellős, száraz helyen, hogy elkerülje a nedvesség káros hatásait.

GYAKRAN ISMÉTELT KÉRDÉSEK ELEMZÉSE

A jelzőfény vagy a szám nem világít:

- Áramszünet van?
- A kábel be van dugva az aljzatba?
- Az aljzat ki van kapcsolva?

A tej joghurtá erjedt:

- A beállított idő túl rövid?
- A szoba vagy a tej hőmérséklete túl alacsony? (Ha túl alacsony a hőmérséklet, hosszabbítsa meg a munkaidőt.)

A joghurt kellemetlen szaga túl erős:

- A beállított idő túl hosszú?
- A nyersanyagok lejártak vagy romlottak?

Megjegyzés: Ha a fenti elemzések után sem sikerül megoldani a problémát, kérjük, vegye fel a kapcsolatot cégünkkel vagy forgalmazónkkal. Tilos a terméket szakértelemmel nem rendelkező személyeknek szétszerelniük.

Ezen termék helyes ártalmatlanítása



- Ez a jelölés azt jelzi, hogy ezt a terméket nem szabad más háztartási hulladékkal együtt eldobni az EU-ban.
- Annak érdekében, hogy megelőzzük a környezet vagy az emberi egészség lehetséges károsodását az irányítatlan hulladékkezeléstől, felelősen újra kell hasznosítani, hogy a anyagi erőforrások fenntartható újrafelhasználását elősegítsük.
- A használt eszköz visszajuttatásához használja a visszatérési és gyűjtési rendszereket, vagy lépjen kapcsolatba az eszköz vásárló helyével. Ők elvehetik ezt a terméket környezetbarát újrahasznosítás céljából.

ВЕ МОЛИМЕ ЗАБЕЛЕЖЕТЕ: УПАТСТВОТО ЗА УРЕДОТ МОЖЕ ДА СЕ КРЕИРА ЗА ПОВЕЌЕ ОД ЕДЕН МОДЕЛ. ФУНКЦИИТЕ КОИ ВАШИОТ УРЕД НЕ ГИ СОДРЖИ, МОЖЕ ДА СЕ НАВЕДАТ ВО УПАТСТВОТО.
ОВАА ЈАЗИК БЕШЕ ПРЕВЕДЕН СО ПОМОШ НА ИЗМИСЛЕНА ИНТЕЛИГЕНЦИЈА.

ГЕНЕРАЛНИ УПАТСТВА ЗА БЕЗБЕДНОСТ И ПРЕДУПРЕЖУВАЊА

- Пред да го користите овој уред, ве молиме прочитајте го упатството за употреба внимателно.
- Ве молиме проверете дали оценетиот напон е истиот како напонот кој го користите.
- Ве молиме зачувајте ги упатствата, гарантниот сертификат, фискалниот фискал и, ако е можно, картонот со внатрешно пакување!
- Уредот е наменет исклучиво за приватна употреба и не за комерцијална употреба, не за професионална употреба!
- Секогаш исклучете го приклучокот од штекерот кога уредот не се користи, кога се прикачуваат додатоците, кога се чисти уредот или кога настанува непријатност. Пред тоа исклучете го уредот. Извлечете го приклучокот, не кабелот.
- За да ги заштитите децата од опасностите на електричните апарати, никогаш не ги оставајте надзор на уредот. Затоа, при избор на локација за вашиот уред, изберете ја така да децата немаат пристап до уредот. Внимавајте да не виси кабелот.
- Редовно тестирајте го уредот и кабелот за штета. Доколку има некаква штета, уредот не треба да се користи.
- Не дозволувајте на децата да се играат со уредот. Не дозволувајте на децата да се играат со пакувањето како пластични кеси.
- Овој апарат може да се користи од деца на возраст од 8 години и повеќе и од лица со физички, сензорни или ментални инвалидитети, или недостаток на искуство и знаење, под услов дека се надзоруваат или добиле упатства како безбедно да го користат апаратот и разбираат можните опасности. Чистењето и корисничкото одржување не треба да го вршат децата, освен ако се под 8 години и без надзор.
- Не поправајте го уредот сами, туку се консултирајте со овластен стручњак во случај на проблем.
- За безбедносни причини, испуканиот или оштетениот главен кабел може да се замени само со еквивалентен кабел од производителот, нашиот оддел за корисничка поддршка или слично квалификувано лице.
- Држете го уредот и кабелот подалеку од топлина, директна сончева светлина, влага, остри резови и слично.

МК

- Исклучете го уредот и извлечете го приклучокот кога не го користите уредот.
- Користете само оригинални додатоци кои ги обезбедува испорачувачот.
- Не користете го уредот надвор. (Освен ако уредот е дизајниран за користење надвор.) Секогаш се заштитете од нула или поднултите температури.
- Никогаш не користете покрај вода (купатило, када итн.). Апаратот не треба да биде изложен на дожд или влага. Користете го уредот само кога рацете се суви.
- Доколку уредот падне во вода, извлечете го приклучокот пред да го извадите од водата. Не допирајте го изворот на вода. Уредот мора да биде проверен од специјалист пред да се користи повторно. За избегнување на ризик од електричен шок, не чистете го уредот со вода или го потопувајте во вода.
- Користете го уредот само за наменски цели.
- Овој уред мора да се работи само кога е поврзан на заземјен штекер инсталиран според прописите. Обезбедете се дека напонот на напојување одговара на напонот наведен на типската плоча.
- Штетите кои настануваат кога уредот секористи за цели различни од тие наведени во упатствата, или кога се користи неправилно или не е поправен од страна на стручњаци не се покриваат со гаранција.
- Секогаш користете го уредот на рамна и хоризонтална површина.
- Не фиксирајте ги вентилационите нозиња на осетливи површини. Некои бои или синтетски покривачи може да реагираат негативно со материјалот на вентилационите нозиња и да ги омекнеат. Ова може да предизвика оставање на марки.
- Не применувајте преголем притисок на конусот при цедење за да не го згушнете моторот.
- Доколку постои отвор за вентилација, не го покривајте. Не истурајте никаква течност или прашок во отворите за вентилација.
- Не ставајте прсти или други предмети во отворените делови на уредот.
- Не се прифаќа одговорност за штета предизвикана од неправилна употреба или непочитување на овие инструкции.
- Ризик од изгореници! По употребата на грејниот елемент, површините може да бидат жешки. Внимавајте на ризиците и бидете внимателни со жешките површини.

ЗАПОЗНАЈТЕ ГО АПАРАТОТ ЗА ЈОГУРТ

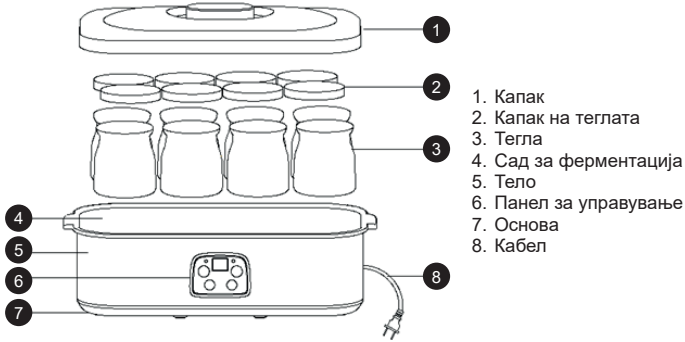

КАКО ДА СЕ КОРИСТИ

Подготовка на јогурт (Чекори на процесот)

1- Метод на дезинфекција: Измијте ги теглите и капаците на теглите со топла вода – НЕ ГИ ВАРЕТЕ повеќе од 1 минута за дезинфекција. Внимание: Измијте ги теглите и капаците само со топла вода – НЕ ГИ ВАРЕТЕ. Не ги мијте горниот капак и телото на производот со врела вода.

2- Метод на мешање: Ставете ги состојките во теглите во следниот сооднос:

- Опција 1: 1 литар разладено свежо млеко + 1 пакет фермент или 5% разладен чист јогурт.
- Опција 2: 1 литар асептички затворено чисто млеко + 1 пакет фермент или 5% разладен чист јогурт.
- Опција 3: 1 литар млеко направено од млеко во прав + 1 пакет фермент или 5% разладен чист јогурт.

Забелешка: Количината на фермент или разладен чист јогурт ќе се менува пропорционално во зависност од количината на млеко.

Внимание:

- Ве молиме, уверете се дека состојките не се со поминат рок или расипани.
- Количината на фермент погледнете ја според упатствата за работа.
- Ако млекото е направено од млеко во прав, следете ја пропорцијата наведена: 400 мл млеко во прав + 1100 мл вода.



3- Ферментација

Метод: Покријте ги теглите со капаците откако ќе се измешаат состојките и ставете ги во садот за ферментација, па покријте ги со горниот капак. Вклучете го уредот и притиснете го копчето за вклучување за да започне ферментацијата. Времето на ферментација треба да се контролира рачно. Времето на ферментација е околу 6-8 часа. Завршниот јогурт ќе се згусне и ќе изгледа како “тофу”. Колку подолго е времето на ферментација, толку е поголема киселоста.

Внимание: Времето на ферментација ќе биде под влијание на температурата на околината и температурата на состојките. Затоа, потребно е повеќе време при ниска температура на околината или при користење разладено млеко, но не смее да надмине 14 часа.

МК

Метод без топла вода во садот за ферментација

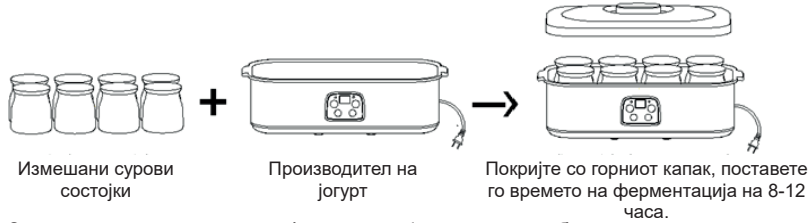

Забелешка: За да се скрати времето на ферментација и да се подобри рамномерноста на преносот на топлина, може да додадете малку топла вода во садот за ферментација, така што јогуртот ќе биде порамномерен и помазен.

Метод со топла вода во садот за ферментација

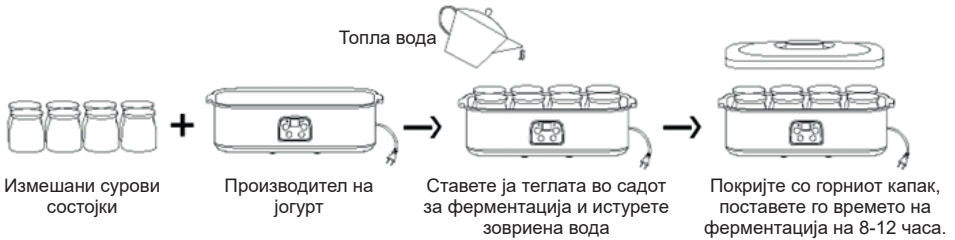

4- Чување свежина

Метод: Свежо ферментиранiot јогурт е за јадење, но не е многу вкусен. Тие што не сакаат ладна храна, може да уживаат во него во овој момент по додавање вкус. Ако не сакате да го конзумирате веднаш, садот со ферментиран јогурт може директно да го ставите во фрижидер. По ладењето, станува исклучително вкусен.

Внимание: Времето за чување на јогуртот во фрижидер не треба да надмине 7 дена.

Препорачуваме да го конзумирате во рок од 3 дена бидејќи активноста на лактобацилите во тој период е највисока.

- По ферментацијата, извадете ги теглите од производителот на јогурт.
- Оставете ги на собна температура половина час.
- По препосот на одморање, ставете ги во фрижидер за ладење.

5- Вкус

Метод: Може да уживате во јогуртот по додавање вкус со овошен сок, фруктоза, мед итн. според желбата.

Забелешки:

- Ако по ферментацијата се произведе голема количина гас и непријатен мирис, тоа укажува дека водата или млекото во прав се загадени и јогуртот не треба да се јаде. Ако се појави во форма на пудинг со жолтеникав сјај и има кисел вкус, тоа покажува дека ферментацијата е успешна.
- Подолго време на ферментација произведува голема количина на течност (жолтеникава течност) и го прави јогуртот доста кисел. Ова е нормално и нема потреба за грижа. Може да ја конзумирате одвоената течност посебно (бидејќи содржи многу хранливи материи, како млечна киселина, витамин Б итн.) или да ја измешате со јогуртот.
- За деца се препорачува полномасно млеко во прав или свежо млеко. За луѓе со вишок тежина, се препорачува млеко во прав со ниска содржина на масти или обезмастено млеко. (Додавањето фруктоза во млекото може да го забрза процесот на ферментација, но не се препорачува ароматизирано млеко).
- Ако се појават дијареа или стомачна непријатност по консумацијата на јогуртот, треба да ја намалите количината на јогурт на 100 мл по оброк, а потоа постепено да ја зголемите на 200-300 мл.

КАКО ДА ГО НАМЕСТИТЕ ПАНЕЛОТ ЗА РАБОТА

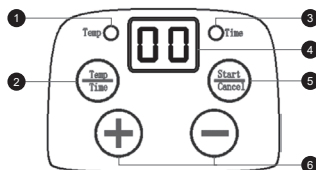

1. Ламба за температура
2. Копче за функција
3. Ламба за време
4. Дисплеј
5. Копче за старт/откажи
6. Копче за додавање/намалување

- Вклучете го кабелот во ѕидната приклучница, бројот “00” ќе се појави вака, со звук “ди”. Ова покажува дека напојувањето е вклучено и апаратот е подготвен за работа.
- Притиснете го копчето “Функција” за да изберете функција, ламбата за температура ќе се запали. Притиснете го копчето “+” за да ја наместите работната температура за подготовка на јогурт или оризово вино (опсег на поставување 20°C-50°C). Температурата на апаратот за јогурт е околу 42°C±3°C.
- Потоа, притиснете го копчето “Старт/Откажи” откако ќе ја наместите температурата. Притиснете го копчето “-” за да го поставите времето на работа (опсег на поставување 8ч-48ч). Откако ќе го поставите времето, притиснете го копчето “Старт/Откажи”, ламбата “Време” ќе светне и апаратот ќе почне да работи. Ако сакате да ја откажете работата, задржете го копчето “Старт/Откажи” подолго време.

ОДРЖУВАЊЕ И ПОПРАВКИ

- Мора да го исклучите кабелот по употреба и не треба да го миете апаратот пред да се олади.
- Треба да го измиете веднаш по употреба, во спротивно може да се појави непријатен мирис.
- Не го чистете со масло од банана, бензин, детергенти, груби четки или метални топчиња од не’рѓосувачки челик и слично.
- Внимавајте да не ја потопите или исплакнете надворешната обвивка. Можете да ја избришете со мека влажна крпа (не премногу влажна).
- Кога производот не се користи подолго време, ве молиме исчистете го, ставете го во кутија и чувајте го на проветрено и суво место за да не биде изложен на влага.

АНАЛИЗА НА ЧЕСТО ПОСТАВУВАНИ ПРАШАЊА

Индикаторската ламба или бројот не светат:

- Дали има прекин на струја?
- Дали кабелот е вклучен во приклучницата?
- Дали приклучницата е исклучена?

Млекото е ферментирано во јогурт по завршување:

- Дали поставеното време е премногу кратко?
- Дали собната температура или температурата на млекото е премногу ниска? (Ако температурата е премногу ниска, продолжете го времето на работа.)

Непријатен мирис на јогуртот е премногу силен по завршување:

- Дали поставеното време е премногу долго?
- Дали суровините се застарени или расипани?

Забелешка: Ако проблемот не може да се реши по горенаведената анализа, ве молиме контактирајте ја нашата компанија или дистрибутер. Забрането е неквалификувани лица да го расклопуваат производот.

Правилно отстранување на овој производ



- Оваа ознака покажува дека овој производ не треба да се отстранува со други домашни отпадоци низ ЕУ.
- За да се спречи можната штета на животната средина или човечкото здравје од неконтролирано отстранување на отпадоци, одговорно рециклирајте го за да се промовира одржливото повторно користење на материјалните ресурси.
- За враќање на вашата користена опрема, ве молиме користете ги системите за враќање и собирање или контактирајте го продавачот каде што производот бил купен. Тие можат да го преземат овој производ за безбедно рециклирање на животната средина.

PRISÍM, BERTE V ÚVAHU, ŽE TENTO MANUÁL BYL VYHOTOVĚN PRO VÍCE NEŽ JEDEN MODEL SPOTŘEBICE SPOTŘEBIČ NEMUSÍ OBSAHOVAT FUNKCE UVEDENÉ V NÁVODU.
TENTO JAZYK BYL PŘELOŽEN S POMOČÍ UMĚLÉ INTELIGENCE.

OBEČNÉ POKYNY A UPOZORNĚNÍ NA BEZPEČNOST

- Před použitím tohoto zařízení si pečlivě přečtete návod k použití.
- Ujistěte se, že jmenovité napětí je stejné jako napětí, které používáte.
- Uchovávejte pokyny, záruční list, účtenku a pokud možno i karton s vnitřním balením!
- Zařízení je určeno výhradně pro osobní použití, nikoliv pro komerční nebo profesionální použití!
- Před připojením doplňkových částí, čištěním zařízení nebo v případě poruchy vždy vytáhněte zástrčku ze zásuvky, pokud zařízení nepoužíváte. Nejprve zařízení vypněte. Táhněte za zástrčku, ne za kabel.
- Abychom chránili děti před nebezpečím elektrických přístrojů, nenechávejte je bez dozoru s tímto zařízením. Proto při výběru místa pro vaše zařízení zajistěte, aby děti neměly k zařízení přístup. Dávejte pozor, aby kabel nevisel dolů.
- Pravidelně kontrolujte zařízení a kabel na poškození. Pokud je zařízení poškozené jakýmkoli způsobem, nesmí být používáno.
- Nedovolte dětem, aby si hrály s zařízením. Nedovolte dětem hrát si s obalovými materiály, jako jsou plastové tašky.
- Tento přístroj mohou používat děti od 8 let a osoby s fyzickým, smyslovým nebo mentálním postižením nebo bez zkušeností a znalostí, pokud jsou pod dohledem nebo byly poučeny o bezpečném používání přístroje a rozumí možným nebezpečím. Údržbu a čištění by neměly vykonávat děti, pokud nejsou mladší než 8 let a pod dohledem.
- Neopravujte zařízení sami, ale obraťte se na autorizovaného odborníka v případě problémů.
- Z bezpečnostních důvodů může být poškozený nebo zlomený napájecí kabel vyměněn pouze za ekvivalentní kabel od výrobce, našeho zákaznického servisu nebo podobně kvalifikované osoby.
- Uchovávejte zařízení a kabel daleko od tepla, přímého slunečního světla, vlhkosti, ostrých hran atd.
- Před nepoužíváním zařízení jej vypněte a vytáhněte ze zásuvky.
- Používejte pouze originální příslušenství poskytované dodavatelem.
- Nepoužívejte zařízení venku. (Pokud zařízení není určeno k venkovnímu použití.) Vždy chraňte před nulovými nebo podnulovými teplotami.
- Nikdy nepoužívejte v blízkosti vody (vana, umyvadlo atd.). Přístroj by neměl být vystaven dešti nebo vlhkosti. Používejte zařízení pouze

tehdy, když máte suché ruce.

- Pokud zařízení spadne do vody, odpojte jej před vyjmutím z vody. Nedotýkejte se vodního zdroje. Zařízení musí být zkontrolováno specialistou, než bude znovu použito. Aby se předešlo riziku elektrického šoku, nečistěte zařízení vodou a nenačítejte je do vody.
- Používejte zařízení pouze k zamýšlenému účelu.
- Toto zařízení může být používáno pouze, když je připojeno k uzemněné zásuvce nainstalované podle předpisů. Ujistěte se, že napájecí napětí odpovídá napětí uvedenému na typovém štítku.
- Poškození, které vznikne, když je zařízení používáno k jiným účelům, než je uvedeno v pokynech, je používáno nesprávně nebo není opravováno odborníky, není kryto zárukou.
- Zařízení používejte vždy na rovné a vodorovné ploše.
- Zařízení již nepoužívejte, pokud spadlo na tvrdý povrch z výšky. I neviditelná poškození mohou negativně ovlivnit funkční bezpečnost zařízení. Zařízení může být používáno pouze po kontrole odborníkem.
- Nikdy nepřenášejte ani netahejte zařízení za napájecí kabel, protože existuje riziko zkratu způsobeného přerušením kabelu. Neshazujte, nezmáčkněte nebo netahejte napájecí kabel přes ostré hrany.
- Pokud je k dispozici ventilační otvor, nezakrývejte jej. Nelijte žádnou tekutinu ani prášek do ventilačních otvorů.
- Nevkládejte prsty ani jiné předměty do otevřených částí zařízení.
- Za škody způsobené nesprávným používáním nebo nedodržením těchto pokynů neneseme žádnou odpovědnost.
- Riziko popálení! Po použití topného tělesa mohou být povrchy horké. Buďte si vědomi rizik a dávejte pozor na horké povrchy.

SEZNÁMENÍ S PŘÍSTROJEM NA VÝROBU JOGURTU

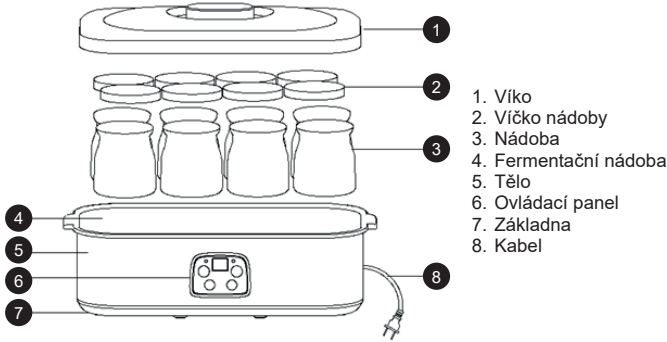

JAK POUŽÍVAT

Příprava jogurtu (Postup krok za krokem)

1- Metoda dezinfekce: Omyjte nádoby a víčka teplou vodou – NEVÁŘEJTE je déle než 1 minutu za účelem dezinfekce. Upozornění: Myjte nádoby a víčka pouze teplou vodou – NEVÁŘEJTE je. Horní víko a tělo přístroje neumývejte vařící vodou.

2- Metoda míchání: Vložte ingredience do nádob v následujícím poměru:

- Možnost 1: 1 litr chlazeného čerstvého mléka + 1 balíček fermentu nebo 5 % chlazeného přírodního jogurtu.
- Možnost 2: 1 litr asepticky uzavřeného přírodního mléka + 1 balíček fermentu nebo 5 % chlazeného přírodního jogurtu.
- Možnost 3: 1 litr mléka vyrobeného ze sušeného mléka + 1 balíček fermentu nebo 5 % chlazeného přírodního jogurtu.

Poznámka: Množství fermentu nebo chlazeného přírodního jogurtu se mění v závislosti na množství mléka.

Upozornění:

- Ujistěte se, že ingredience nejsou prošlé nebo zkažené.
- Množství fermentu se řiďte pokyny v návodu k použití.
- Pokud je mléko vyrobeno ze sušeného mléka, dodržujte uvedený poměr: 400 ml sušeného mléka + 1100 ml vody.

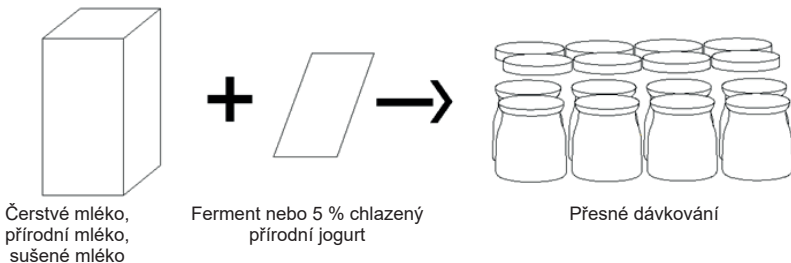

3- Fermentace

Metoda: Po smíchání ingrediencí zakryjte nádoby víčky, vložte je do fermentační nádoby a zakryjte horním víkem. Zapojte přístroj do zásuvky a stiskněte tlačítko napájení pro zahájení fermentace. Doba fermentace musí být kontrolována ručně. Fermentace trvá přibližně 6–8 hodin. Hotový jogurt se zpevní a bude vypadat jako "tofu". Čím delší je doba fermentace, tím větší je kyselost.

Upozornění: Doba fermentace je ovlivněna okolní teplotou a teplotou ingrediencí. Při nízké okolní teplotě nebo při použití chlazeného mléka je potřeba delší doba, avšak doba nesmí přesáhnout 14 hodin.

Metoda bez teplé vody v fermentační nádobě

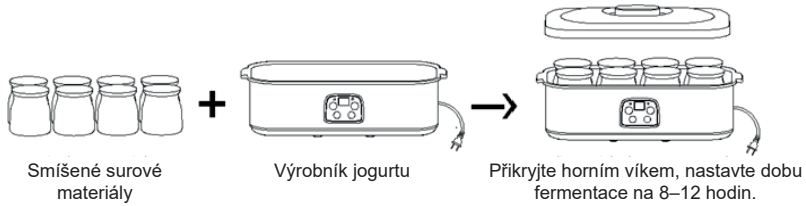

Poznámka: Pro zkrácení doby fermentace a zlepšení rovnoměrnosti přenosu tepla můžete do fermentační nádoby přidat trochu teplé vody, aby byl jogurt rovnoměrnější a hladší.

Metoda s teplou vodou v fermentační nádobě



4- Uchování čerstvosti

Metoda: Čerstvě fermentovaný jogurt je jedlý, ale ne příliš chutný. Ti, kdo nemají rádi chlazené potraviny, si jej mohou vychutnat ihned po ochucení. Pokud jej nechcete konzumovat hned, můžete fermentovaný jogurt uložit přímo do lednice. Po vychlazení je mimořádně chutný.

Upozornění: Doba uchovávání jogurtu v lednici by neměla přesáhnout 7 dní. Doporučuje se konzumovat jej do 3 dnů, protože v tomto období je aktivita laktobacilů nejvyšší.

- Po fermentaci vyjměte sklenice z výrobku jogurtu.
- Nechte je odpočívat při pokojové teplotě po dobu půl hodiny.
- Po odpočinku je umístěte do lednice, aby vychladly.

5- Ochucení

Metoda: Jogurt si můžete vychutnat po ochucení ovocnou šťávou, fruktózou, medem atd., podle libosti.

Poznámky:

- Pokud se po fermentaci vytvoří velké množství plynu a zápach, znamená to, že voda nebo mléčný prášek jsou znečištěné a jogurt není bezpečně konzumovat. Pokud se objeví ve formě pudinku se žlutavým leskem a má kyselou chuť, fermentace proběhla úspěšně.
- Delší doba fermentace vytvoří větší množství odvozené kapaliny (žlutavé kapaliny) a jogurt bude velmi kyselý. To je normální a není třeba se obávat. Odvozenou kapalinu si můžete vychutnat samostatně (protože obsahuje mnoho živin, jako je kyselina mléčná, vitamín B atd.) nebo ji smíchat s jogurtem.
- Pro děti se doporučuje plnotučné mléko v prášku nebo čerstvé mléko. Pro osoby s nadváhou se doporučuje nízkotučné nebo odtučněné mléko v prášku nebo čerstvé mléko. (Přidání fruktózy do mléka může urychlit proces fermentace, ale ochucené mléko se nedoporučuje).
- Pokud se po konzumaci jogurtu objeví průjem nebo žaludeční potíže, měli byste snížit množství jogurtu na 100 ml na jednu porci a postupně zvýšit na 200–300 ml.

JAK NASTAVIT OVLÁDACÍ PANEĽ

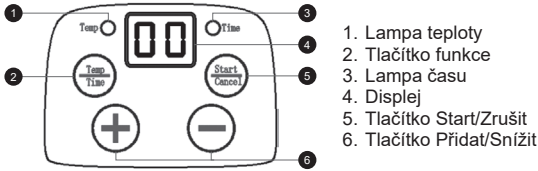

1. Lampa teploty
2. Tlačítko funkce
3. Lampa času
4. Displej
5. Tlačítko Start/Zrušit
6. Tlačítko Přidat/Snížit

- Zapojte kabel do zásuvky, zobrazí se číslo "00" spolu se zvukem "di". To signalizuje, že je přístroj zapnutý a připravený k použití.
- Stiskněte tlačítko "Funkce" pro výběr funkce, rozsvítí se lampa teploty. Stiskněte tlačítko "+" pro nastavení pracovní teploty na výrobu jogurtu nebo rýžového vína (rozsah nastavení 20°C-50°C). Teplota pro výrobu jogurtu je přibližně 42°C±3°C.
- Po nastavení teploty stiskněte tlačítko "Start/Zrušit". Poté stiskněte tlačítko "+" pro nastavení pracovního času (rozsah nastavení 8h-48h). Po nastavení času stiskněte tlačítko "Start/Zrušit", lampa "Čas" se rozsvítí a přístroj začne pracovat. Pokud chcete práci zrušit, podržte tlačítko "Start/Zrušit" delší dobu.

ÚDRŽBA A OPRAVY

- Po použití musíte vytáhnout kabel ze zásuvky a přístroj nesmíte čistit, dokud nevychladne.
- Po použití přístroj ihned umyjte, jinak se může objevit nepříjemný zápach.
- Nepoužívejte k čištění banánový olej, benzín, čisticí prostředky, tvrdé kartáče ani kuličky z nerezové oceli apod.
- Dbejte na to, aby se vnější kryt nenamáčel ani neoplachoval vodou. Otřete jej měkkým vlhkým hadříkem (ne příliš vlhkým).
- Pokud přístroj nebudete delší dobu používat, vyčistěte jej, zabalte do krabice a uložte na větrané a suché místo, aby nedošlo k poškození vlhkostí.

ANALÝZA ČASTO KLADENÝCH OTÁZEK

Kontrolka nebo číslo nesvítí:

- Došlo k výpadku proudu?
- Je kabel zapojen do zásuvky?
- Je zásuvka vypnutá?

Mléko se po dokončení fermentace změnilo na jogurt:

- Byl nastavený čas příliš krátký?
- Je pokojová teplota nebo teplota mléka příliš nízká? (Pokud je teplota příliš nízká, prodlužte pracovní dobu.)

Jogurt má po dokončení příliš silný nepříjemný zápach:

- Byl nastavený čas příliš dlouhý?
- Byly suroviny prošlé nebo zkažené?

Poznámka: Pokud se problém nepodaří odstranit ani po výše uvedené analýze, kontaktujte naši společnost nebo distributora. Je zakázáno, aby zařízení rozebíraly neodborné osoby.

Správné likvidace tohoto výrobku



- Tento označení naznačuje, že tento výrobek by neměl být likvidován s ostatním domácím odpadem v rámci EU.
- Aby se předešlo možnému poškození životního prostředí nebo lidského zdraví z nekontrolovaného likvidace odpadu, likvidujte ho odpovědně tak, aby se podpořila udržitelná opětovná použití materiálních zdrojů.
- Pro vrácení vašeho použitého zařízení použijte systémy pro vrácení a sběr, nebo kontaktujte prodejce, kde byl výrobek zakoupen. Mohou tento výrobek převzít k bezpečnému recyklování pro životní prostředí.

NOTE QUE AS INFORMAÇÕES DO MANUAL DO DISPOSITIVO PODE SER CRIADO PARA MAIS DO QUE UM MODELO. SEU DISPOSITIVO NÃO PODE INCLUIR OS INFORMAÇÕES MENCIONADAS NO MANUAL. ESTA LÍNGUA FOI TRADUZIDA COM A AJUDA DA INTELIGÊNCIA ARTIFICIAL.

INSTRUÇÕES GERAIS DE SEGURANÇA E AVISOS

- Antes de usar este aparelho, por favor, leia o manual de instruções cuidadosamente.
- Verifique se a voltagem nominal é a mesma que a voltagem que você utiliza.
- Por favor, mantenha as instruções, o certificado de garantia, o recibo de compra e, se possível, a caixa com a embalagem interna!
- O aparelho é destinado exclusivamente para uso doméstico e não para uso comercial, nem profissional!
- Sempre retire o plugue da tomada quando o aparelho não estiver em uso, ao conectar peças acessórios, ao limpar o aparelho, ou sempre que ocorrer algum problema. Desligue o aparelho antes. Puxe pelo plugue, não pelo cabo.
- Para proteger as crianças dos perigos dos aparelhos elétricos, nunca as deixe sem supervisão com o aparelho. Portanto, ao escolher o local para o seu aparelho, faça-o de forma que as crianças não tenham acesso ao aparelho. Certifique-se de que o cabo não esteja pendurado.
- Teste o aparelho e o cabo regularmente em busca de danos. Se houver qualquer tipo de dano, o aparelho não deve ser usado.
- Não permita que crianças brinquem com o aparelho. Não deixe crianças brincarem com materiais de embalagem como sacos plásticos.
- Este aparelho pode ser utilizado por crianças com 8 anos ou mais e por pessoas com deficiências físicas, sensoriais ou mentais, ou falta de experiência e conhecimento, desde que estejam supervisionadas ou tenham recebido instruções sobre como usar o aparelho com segurança e entendam os possíveis perigos. A limpeza e manutenção do usuário não devem ser realizadas por crianças, a menos que estejam com menos de 8 anos e sob supervisão.
- Não repare o aparelho você mesmo; consulte um especialista autorizado em caso de problemas.
- Por razões de segurança, um cabo de rede quebrado ou danificado só pode ser substituído por um cabo equivalente do fabricante, do nosso departamento de atendimento ao cliente ou por uma pessoa qualificada similar.
- Mantenha o aparelho e o cabo afastados do calor, luz solar direta, umidade, bordas afiadas e semelhantes.
- Desligue o aparelho e retire o plugue quando não estiver usando o

aparelho.

- Use apenas acessórios originais fornecidos pelo fornecedor.
- Não use o aparelho ao ar livre. (A menos que o aparelho seja projetado para uso externo.) Sempre proteja contra temperaturas abaixo de zero.
- Nunca use próximo à água (banheira, pia, etc.). O aparelho não deve ser exposto à chuva ou umidade. Use o aparelho apenas quando suas mãos estiverem secas.
- Se o aparelho cair na água, desconecte-o antes de retirá-lo da água. Não toque na fonte de água. O aparelho deve ser verificado por um especialista antes de ser utilizado novamente. Para evitar o risco de choque elétrico, não limpe o aparelho com água nem o mergulhe em água.
- Use o aparelho apenas para o fim a que se destina.
- Este aparelho só deve ser operado quando conectado a uma tomada aterrada instalada de acordo com as normas. Certifique-se de que a voltagem de alimentação corresponde à voltagem indicada na placa de identificação.
- Danos que ocorram quando o aparelho é utilizado para fins diferentes dos especificados nas instruções ou é usado de forma inadequada ou não é reparado por especialistas não estão cobertos pela garantia.
- Sempre use o aparelho em uma superfície plana e horizontal.
- O aparelho não deve ser usado após cair sobre uma superfície dura de altura. Mesmo danos invisíveis podem causar efeitos negativos na segurança funcional do aparelho. O aparelho só pode ser usado após ser verificado por um profissional.
- Nunca carregue ou puxe o aparelho segurando o plugue de alimentação, pois há risco de curto-circuito devido à quebra do cabo. Não dobre, aperte ou puxe o cabo de alimentação sobre bordas afiadas.
- Se houver uma abertura de ventilação, não a cubra. Não despeje nenhum líquido ou pó nas aberturas de ventilação.
- Não insira dedos ou outros objetos nas partes abertas do dispositivo.
- Não nos responsabilizamos por danos causados por uso indevido ou pelo não cumprimento destas instruções.
- Risco de queimaduras! Após o uso do elemento de aquecimento, as superfícies podem estar quentes. Tenha atenção aos riscos e cuidado com as superfícies quentes.

CONHEÇA A MÁQUINA DE IOGURTE

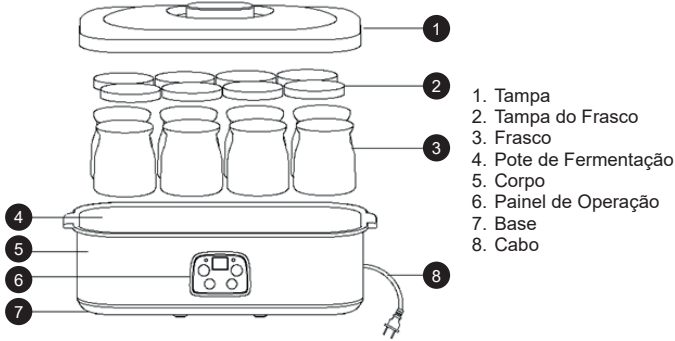

COMO USAR

Preparação de iogurte (Etapas do Processo)

1- Método de Desinfecção: Lave os frascos e as tampas dos frascos com água morna – NÃO FERVA por mais de 1 minuto para desinfetar. Atenção: Lave os frascos e tampas apenas com água morna – NÃO FERVA. Não lave a tampa superior e o corpo do produto com água fervente.

2- Método de Mistura: Coloque os ingredientes nos frascos na seguinte proporção:

- Opção 1: 1 litro de leite fresco refrigerado + 1 pacote de fermento ou 5% de iogurte puro refrigerado.
- Opção 2: 1 litro de leite puro selado assepticamente + 1 pacote de fermento ou 5% de iogurte puro refrigerado.
- Opção 3: 1 litro de leite preparado com leite em pó + 1 pacote de fermento ou 5% de iogurte puro refrigerado.

Nota: A quantidade de fermento ou iogurte puro refrigerado muda proporcionalmente à quantidade de leite.

Atenção:

- Por favor, certifique-se de que os ingredientes não estão vencidos ou deteriorados.
- Consulte o manual de operação para a quantidade correta de fermento.
- Se o leite for preparado com leite em pó, siga a proporção recomendada: 400 ml de leite em pó + 1100 ml de água.

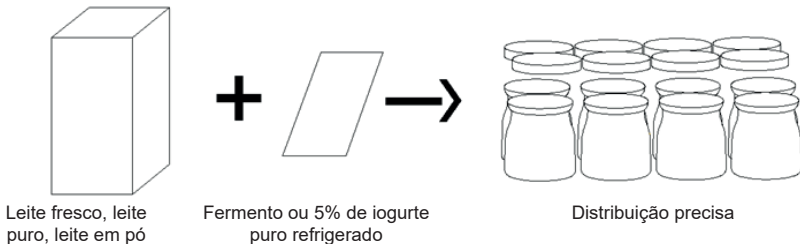

3- Fermentação

Método: Após misturar os ingredientes, cubra os frascos com suas tampas, coloque-os no pote de fermentação e cubra com a tampa superior. Conecte o dispositivo à tomada e pressione o botão de ligar para iniciar a fermentação. O tempo de fermentação deve ser controlado manualmente. O tempo de fermentação é de aproximadamente 6 a 8 horas. O iogurte pronto será coagulado e terá a aparência de “tofu”. Quanto maior o tempo de fermentação, maior será a acidez.

Atenção: O tempo de fermentação é influenciado pela temperatura ambiente e pela temperatura dos ingredientes. Em baixas temperaturas ou ao usar leite refrigerado, será necessário mais tempo, mas não deve exceder 14 horas.

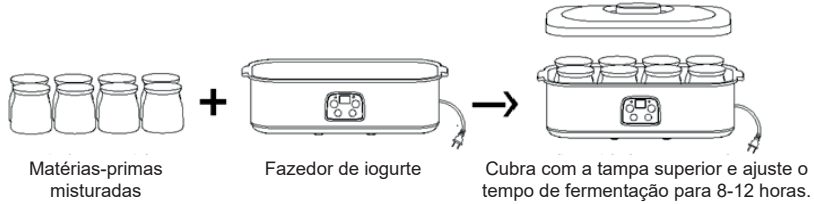
Método sem água quente no recipiente de fermentação

Nota: Para encurtar o tempo de fermentação e melhorar a uniformidade da transmissão de calor, pode-se adicionar um pouco de água morna no recipiente de fermentação para que o iogurte fique mais uniforme e suave.

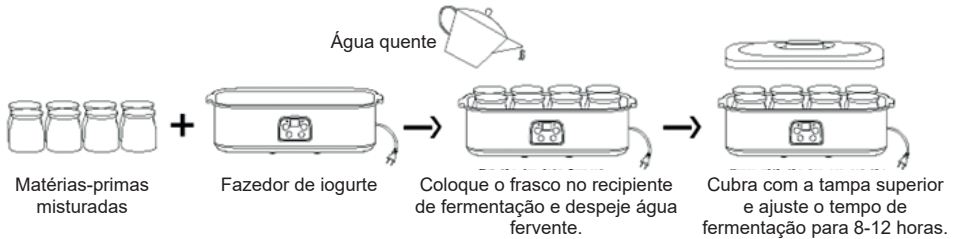
Método com água quente no recipiente de fermentação**4- Conservação da frescura**

Método: O iogurte recém-fermentado é comestível, mas não muito saboroso. Aqueles que não gostam de alimentos refrigerados podem consumi-lo neste momento após adicionar sabor. Caso não queira consumi-lo imediatamente, pode colocar o recipiente com o iogurte fermentado diretamente na geladeira. Fica extremamente bom após ser refrigerado.

Atenção: O tempo de refrigeração do iogurte não deve exceder 7 dias. Recomenda-se consumi-lo dentro de 3 dias, pois a atividade dos lactobacilos no iogurte é mais alta neste período.

- Após a fermentação, retire os frascos do fazedor de iogurte.
- Deixe-os descansar à temperatura ambiente por meia hora.
- Após o descanso, coloque-os na geladeira para resfriar.

5- Sabor

Método: Você pode consumir o iogurte após adicionar sabor com suco de fruta, frutose, mel, etc., conforme sua preferência.

Notas:

- Se, após a fermentação, for produzido grande volume de gás e mau cheiro, isso indica que a água ou o leite em pó estão contaminados, e o iogurte não deve ser consumido. Se aparecer na forma de pudim com brilho amarelado e tiver um gosto ácido, isso mostra que a fermentação foi bem-sucedida.
- Um tempo de fermentação mais longo produzirá uma grande quantidade de líquido derivado (líquido amarelado) e tornará o iogurte bastante ácido. Isso é normal e não há motivo para preocupação. Você pode consumir o líquido derivado separadamente (pois contém muitos nutrientes, como ácido láctico, vitamina B, etc.) ou misturá-lo com o iogurte.
- Para crianças, recomenda-se o uso de leite em pó integral ou leite fresco. Para pessoas com excesso de peso, recomenda-se o uso de leite em pó com baixo teor de gordura ou leite desnatado fresco. (Adicionar frutose ao leite pode acelerar o processo de fermentação, mas o leite com sabor não é recomendado).
- Se ocorrer diarreia ou desconforto estomacal após consumir o iogurte, deve-se reduzir a quantidade de iogurte para 100 ml por porção e, gradualmente, aumentar para 200–300 ml.

COMO CONFIGURAR O PAINEL DE OPERAÇÃO

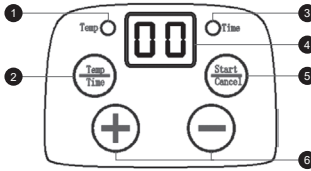

1. Lâmpada de temperatura
2. Botão de função
3. Lâmpada de tempo
4. Visor
5. Botão Iniciar/Cancelar
6. Botão Adicionar/Reduzir

- Conecte o cabo na tomada, o número "00" aparecerá com o som "di". Isso indica que a energia está ligada e o aparelho está pronto para uso.
- Pressione a tecla "Função" para escolher a função. A lâmpada de temperatura acenderá. Pressione a tecla "+" para ajustar a temperatura de trabalho para preparar iogurte ou vinho de arroz (faixa de ajuste: 20°C-50°C). A temperatura do fabricante de iogurte é de aproximadamente 42°C±3°C.
- Depois de ajustar a temperatura, pressione o botão "Iniciar/Cancelar". Em seguida, pressione a tecla "+-" para configurar o tempo de trabalho (faixa de ajuste: 8h-48h). Após ajustar o tempo, pressione o botão "Iniciar/Cancelar". A lâmpada "Tempo" acenderá e a máquina começará a funcionar. Se quiser cancelar o trabalho, pressione e segure o botão "Iniciar/Cancelar" por mais tempo.

MANUTENÇÃO E REPAROS

- Desconecte o cabo após o uso e não limpe a máquina antes que ela esfrie.
- Lave o aparelho imediatamente após o uso, caso contrário, pode surgir um odor desagradável.
- Não use óleo de banana, gasolina, detergentes, escovas duras ou esferas de aço inoxidável para limpeza.
- Certifique-se de não mergulhar ou lavar a parte externa com água. Limpe-a com um pano macio e úmido (não muito molhado).
- Se o produto não for usado por um longo período, limpe-o, guarde-o em uma caixa e mantenha-o em um local ventilado e seco para evitar danos causados pela umidade.

ANÁLISE DE PERGUNTAS FREQUENTES

A lâmpada indicadora ou o número não está aceso:

- Houve um corte de energia?
- O cabo está conectado à tomada?
- A tomada está desligada?

O leite fermenta e vira iogurte após a conclusão:

- O tempo definido foi muito curto?
- A temperatura ambiente ou do leite está muito baixa? (Se a temperatura estiver muito baixa, prolongue o tempo de trabalho.)

O odor do iogurte é muito forte após a conclusão:

- O tempo definido foi muito longo?
- Os ingredientes estavam vencidos ou deteriorados?

Nota: Se o problema persistir após a análise acima, entre em contato com nossa empresa ou distribuidor. É proibido que pessoas não especializadas desmontem o produto.

Descarte correto deste produto



- Esta marcação indica que este produto não deve ser eliminado juntamente com outros resíduos domésticos na UE.
- Para evitar possíveis danos ao ambiente ou à saúde humana decorrentes da eliminação descontrolada de resíduos, elimine-os de forma responsável para promover a reutilização sustentável dos recursos materiais.
- Para devolver o seu dispositivo usado, utilize os sistemas de devolução e recolha ou contacte o revendedor onde o produto foi adquirido. Eles podem levar este produto para reciclagem ambientalmente segura.

التعليمات العامة للسلامة والتحذيرات

- قبل استخدام هذا الجهاز، يرجى قراءة دليل التعليمات بعناية
- يرجى التأكد من أن الجهد المقدر هو نفس الجهد الذي استخدمته
- يرجى الاحتفاظ بالتعليمات وشهادة الضمان وإيصال البيع، وإذا أمكن، الكرتون مع العبوة الداخلية
- الجهاز مخصص للاستخدام الشخصي فقط وليس للاستخدام التجاري أو المهني
- قم دائماً بإزالة القابس من المقبس عندما لا يكون الجهاز قيد الاستخدام عند توصيل أجزاء الملحقات أو تنظيف الجهاز أو عند حدوث أي خلل. قم بإيقاف تشغيل الجهاز مسبقاً. اسحب القابس وليس الكابل
- لحماية الأطفال من مخاطر الأجهزة الكهربائية، لا تتركهم أبداً بدون إشراف مع الجهاز. وبالتالي، عند تحديد موقع جهازك، افعل ذلك بطريقة لا تسمح للأطفال بالوصول إلى الجهاز. احرص على التأكد من عدم تعليق الكابل
- اختبر الجهاز والكابل بانتظام بحثاً عن أي تلف. في حالة وجود أي نوع من التلف، يجب عدم استخدام الجهاز
- لا تسمح للأطفال باللعب بالجهاز. لا تدع الأطفال يلعبون بمواد التغليف مثل الأكياس البلاستيكية
- يمكن استخدام هذا الجهاز من قبل الأطفال الذين تبلغ أعمارهم 8 سنوات فأكثر والأشخاص الذين يعانون من إعاقات جسدية أو حسية أو عقلية، أو يفتقرون إلى الخبرة والمعرفة، بشرط أن يكونوا تحت إشراف أو تم إعطاؤهم تعليمات حول كيفية استخدام الجهاز بأمان وفهم المخاطر المحتملة. لا ينبغي للأطفال القيام بتنظيف الجهاز وصيانته إلا إذا كانوا أقل من 8 سنوات وغير خاضعين للإشراف
- لا تقم بإصلاح الجهاز بنفسك، بل استشر خبيراً معتمداً في حالة حدوث مشكلة
- لأسباب تتعلق بالسلامة، لا يجوز استبدال سلك التيار الكهربائي المكسور أو التالف إلا بسلك مكافئ من الشركة المصنعة أو قسم خدمة العملاء لدينا أو شخص مؤهل مماثل
- احفظ الجهاز والكابل بعيداً عن الحرارة وأشعة الشمس المباشرة والرطوبة والحواف الحادة وما شابه ذلك
- أوقف تشغيل الجهاز وافصله عن التيار الكهربائي عندما لا تستخدمه
- استخدم الملحقات الأصلية التي يوفرها المورد فقط
- لا تستخدم الجهاز في الهواء الطلق. (ما لم يكن الجهاز مصمماً للاستخدام في الهواء الطلق). احمِ الجهاز دائماً من درجات الحرارة الصفرية أو تحت الصفر
- لا تستخدم الجهاز بالقرب من الماء (حوض الاستحمام، المغسلة، إلخ). لا ينبغي تعريض الجهاز للمطر أو الرطوبة.
- استخدم الجهاز فقط عندما تكون يديك جافة
- إذا سقط الجهاز في الماء، افصله عن التيار الكهربائي قبل إخراجها من الماء. لا تلمس مصدر الماء. يجب فحص الجهاز من قبل متخصص قبل استخدامه مرة أخرى. لتجنب خطر التعرض لصدمة كهربائية، لا تنظف الجهاز بالماء أو تغمره في الماء
- استخدم الجهاز للغرض المقصود فقط
- يجب تشغيل هذا الجهاز فقط عند توصيله بمقبس أرضي مثبت وفقاً للوائح. تأكد من أن جهد الإمداد يتوافق مع الجهد الموضح على لوحة النوع
- لا يغطي الضمان الأضرار التي تحدث عند استخدام الجهاز لأغراض غير تلك المحددة في التعليمات أو استخدامه بشكل غير صحيح أو عدم إصلاحه من قبل خبراء
- استخدم الجهاز دائماً على سطح مستو وأفق
- لا ينبغي استخدام الجهاز بعد ذلك، في حالة السقوط على سطح صلب من ارتفاع. حتى الضرر غير المرئي قد يسبب تأثيرات سلبية على السلامة الوظيفية للجهاز. لا يجوز استخدام الجهاز إلا بعد فحصه من قبل متخصص
- لا تحمل الجهاز أو تسببه أبداً عن طريق الإمساك بمقبس الطاقة حيث يوجد خطر حدوث ماس كهربائي بسبب كسر الكابل. لا تثني أو تضغط أو تسحب سلك الطاقة فوق الحواف الحادة
- إذا كان هناك فتحة تهوية، فلا تغطها. لا تصب أي سائل أو مسحوق في فتحات التهوية
- لا تدخل أصابعك أو أشياء أخرى في الأجزاء المفتوحة من الجهاز لا تتحمل أي مسؤولية عن الأضرار الناتجة عن الاستخدام غير السليم أو عدم الامتثال لهذه التعليمات
- خطر الحروق! بعد استخدام عنصر التسخين، قد تكون الأسطح ساخنة. كن على دراية بالمخاطر وكن حذراً عند التعامل مع الأسطح الساخنة

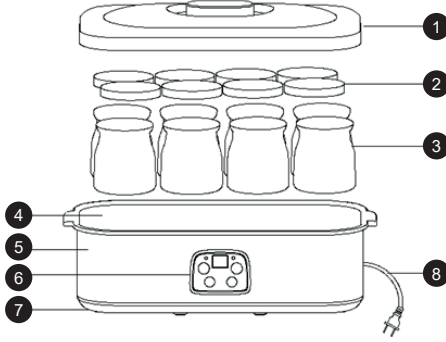

1. الغطاء
2. غطاء البرطمان
3. البرطمان
4. وعاء التخفير
5. الجسم
6. لوحة التحكم
7. القاعدة
8. الكابل

كيفية الاستخدام

صنع الزبادي (خطوات العملية)

طريقة التعقيم: اغسل البرطمانات وأغطيتها بالماء الدافئ - لا تغليها لأكثر من دقيقة واحدة للتعقيم تنبيه: اغسل البرطمانات وأغطيتها فقط بالماء الدافئ - لا تغليها لا تغسل الغطاء - العلوي أو جسم المنتج بالماء المغلي

طريقة الخلط: ضع المكونات في البرطمانات بالنسب التالية-2

- الخيار الأول: 1 لتر من الحليب الطازج المبرد + كيس واحد من الخميرة أو 5% من الزبادي النقي المبرد
 - الخيار الثاني: 1 لتر من الحليب النقي المغلي بطريقة معقمة + كيس واحد من الخميرة أو 5% من الزبادي النقي المبرد
 - الخيار الثالث: 1 لتر من الحليب المحضر من مسحوق الحليب + كيس واحد من الخميرة أو 5% من الزبادي النقي المبرد
- ملاحظة: تغيير كمية الخميرة أو الزبادي النقي المبرد وفقًا لكمية الحليب

تنبيهات:

- يرجى التأكد من أن المكونات غير منتهية الصلاحية أو تالفة
- يرجى الرجوع إلى تعليمات التشغيل لتحديد كمية الخميرة
- إذا تم تحضير الحليب من مسحوق الحليب، يرجى اتباع النسبة الموصى بها: 400 مل من مسحوق الحليب + 1100 مل من الماء

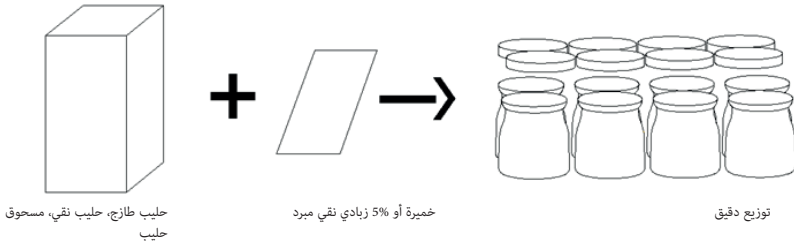

التخمير-3

الطريقة: بعد خلط المواد الخام، قم بتغطية البرطمانات بأغطيتها، وضعها في وعاء التخفير، ثم غطها بالغطاء العلوي قم بتوصيل الجهاز بالكهرباء واضغط على زر التشغيل لبدء التخفير يجب التحكم في وقت التخفير يدويًا يستغرق وقت التخفير حوالي 6-8 ساعات سيكون الزبادي النهائي متماسكًا ويشبه "التوفو" كلما زاد وقت التخفير، زادت الحموضة تنبيه: يتأثر وقت التخفير بدرجة حرارة البيئة المحيطة ودرجة حرارة المواد الخام لذلك، يحتاج إلى وقت أطول عند درجات الحرارة المنخفضة أو عند استخدام الحليب المبرد، ولكن يجب ألا يتجاوز 14 ساعة

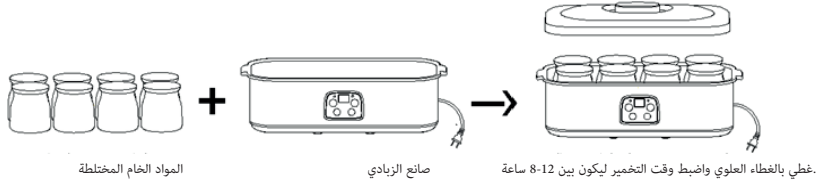

ملاحظة: لتقليل وقت التخمير وتحسين توزيع الحرارة بشكل متساو، يمكنك إضافة بعض الماء الدافئ إلى وعاء التخمير حتى يصبح الزبادي أكثر تساويًا ونعومة.

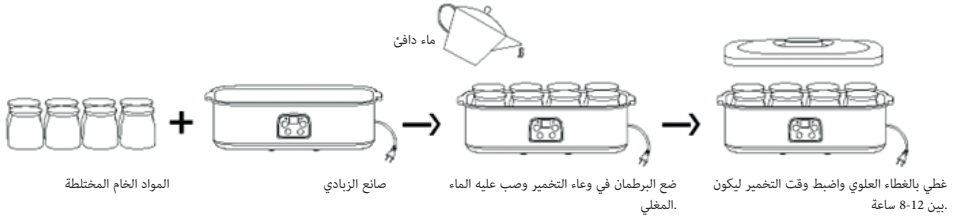

الحفاظ على النظارة 4-

- طريقة: يمكن تناول الزبادي الذي تم تخميره للتو، لكنه ليس لذيذًا جدًا أولئك الذين لا يحبون الأطعمة المبردة يمكنهم الاستمتاع بها في هذه اللحظة بعد إضافة النكهات إذا لم ترغب في تناوله الآن، يمكنك وضع وعاء الزبادي المخمر في التلاجة مباشرة ليصبح لذيذًا للغاية بعد التبريد
- تحذير: لا يجب أن تتجاوز مدة تخزين الزبادي في التلاجة 7 أيام يُوصى بتناوله في غضون 3 أيام، حيث أن نشاط بكتيريا اللاكتوباسيلوس في الزبادي يكون في ذروته خلال هذه الفترة
- بعد التخمير، أخرج البرطمانات من صانع الزبادي
 - دعها ترتاح في درجة حرارة الغرفة لمدة نصف ساعة
 - بعد فترة الراحة، ضعها في التلاجة لتبرد

5- النكهة

طريقة: يمكنك الاستمتاع بالزبادي بعد إضافة نكهات مثل عصير الفاكهة، الفركتوز، العسل، إلخ حسب الرغبة

ملاحظات:

- إذا تم إنتاج كمية كبيرة من الغاز ورائحة كريهة بعد التخمير، فهذا يشير إلى أن الماء أو مسحوق الحليب ملوث، ولا ينبغي تناول الزبادي إذا ظهر في شكل بودنج بلمعان أصفر وكان طعمه حامضًا، فهذا يدل على أن التخمير قد تم بشكل جيد
- التخمير لفترة أطول سينتج كمية كبيرة من السائل المشتق (سائل يميل إلى اللون الأصفر) وسيجعل الزبادي حامضًا جدًا هذا طبيعي ولا داعي للقلق يمكنك تناول السائل المشتق بشكل منفصل (لأنه يحتوي على العديد من المواد المغذية مثل حمض اللاكتيك، فيتامين ب، إلخ) أو مزجه مع الزبادي
- بالنسبة للأطفال، يوصى باستخدام حليب كامل الدسم أو حليب طازج أما بالنسبة للأشخاص الذين يعانون من زيادة الوزن، فيوصى باستخدام حليب قليل الدسم أو حليب خالي من الدسم (إضافة الفركتوز إلى الحليب يمكن أن يسرع عملية التخمير، ولكن لا يُوصى بالحليب المنكه
- إذا ظهرت الإسهال أو اضطرابات في المعدة بعد تناول الزبادي، يجب تقليل كمية الزبادي إلى 100 مل في كل مرة، ثم زيادتها تدريجيًا إلى 200-300 مل

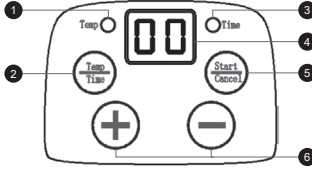

1. مصباح درجة الحرارة
2. زر الوظيفة
3. مصباح الوقت
4. الشاشة
5. زر البدء/الإلغاء
6. زر الإضافة/التقليل

- قم بتوصيل الكابل في مقبس الجدار، ستظهر الرقم "00" مع صوت "دي" هذا يشير إلى أن الطاقة قيد التشغيل وأن الجهاز جاهز للعمل (نطاق الإعداد 20°C-50°C) اضغط على زر "الوظيفة" لاختيار الوظيفة، سينير مصباح درجة الحرارة اضغط على زر "+" لضبط درجة الحرارة للعمل لصنع الزبادي أو النبيذ الأرز (نطاق الإعداد 20°C±3°C درجة حرارة صانع الزبادي حوالي 42°C)
- ثم اضغط على زر "البدء/الإلغاء" بعد ضبط درجة الحرارة اضغط على زر "+" لضبط وقت العمل (نطاق الإعداد 8 ساعات - 48 ساعة) بعد ضبط الوقت، اضغط على زر "البدء/الإلغاء"، سينير مصباح "الوقت" ويبدأ الجهاز في العمل إذا أردت إلغاء العمل، اضغط على زر "البدء/الإلغاء" لمدة أطول

الصيانة والإصلاحات

- يجب عليك فصل الكابل بعد الاستخدام ولا يجب عليك تنظيف الجهاز قبل أن يبرد
- يجب أن تقوم بتنظيفه في الوقت المحدد بعد الاستخدام، وإلا سيظهر رائحة غريبة
- لا تقم باستخدام زيت الموز أو البنزين أو المنظفات أو الفرشاة الصلبة أو كرات الفولاذ المقاوم للصدأ أو ما شابه لتنظيف الجهاز (تأكد من عدم غمر أو رش الغطاء الخارجي يمكنك مسحه باستخدام قطعة قماش ناعمة ومبللة (لكن لا تجعلها مبللة جداً
- عند عدم استخدام المنتجات لفترة طويلة، يرجى تنظيفها وتعبئتها في صندوق، ووضعها في مكان جاف ونهوية لتجنب التأثيرات الناتجة عن الرطوبة

تحليل الأسئلة المتكررة

- المصباح أو الرقم غير مضيء
- هل هناك انقطاع في التيار الكهربائي؟
- هل الكابل موصول في المقبس؟
- هل المقبس في وضع الإيقاف؟
- تحول الحليب إلى زبادي بعد الانتهاء
- هل الوقت المحدد قصير جداً؟
- هل درجة الحرارة في الغرفة أو درجة حرارة الحليب منخفضة جداً؟ (إذا كانت درجة الحرارة منخفضة جداً، قم بتمديد وقت العمل بشكل مناسب
- الرائحة الغريبة للزبادي قوية جداً بعد الانتهاء
- هل الوقت المحدد طويل جداً؟
- هل المواد الخام منتهية الصلاحية أو متدهورة؟

ملاحظة: إذا لم يتم حل المشكلة بعد التحليل أعلاه، يرجى الاتصال بشركتنا أو موزعنا يُمنع على الأشخاص غير المتخصصين تفكيك المنتج

تصرف صحیح لهذا المنتج

- تشير هذه العلامة إلى أنه يجب عدم التخلص من هذا المنتج مع النفايات المنزلية الأخرى في جميع أنحاء الاتحاد الأوروبي
- لمنع الضرر المحتمل للبيئة أو الصحة البشرية نتيجة التخلص غير المصوب من النفايات، يُرجى إعادة تدويره بشكل مسؤول لتعزيز إعادة
- استخدام الموارد المادية بشكل مستدام لإرجاع جهازك المستخدم، يرجى استخدام أنظمة الإرجاع والتجميع أو الاتصال بالبائع حيث تم شراء المنتج، يمكنهم أخذ هذا المنتج لإعادة تدويره بطريقة صديقة للبيئة



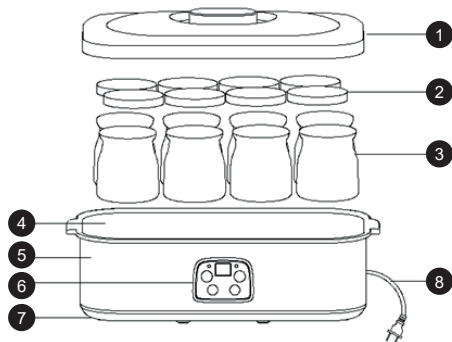

1. درپوش
2. درپوش شیشه
3. شیشه
4. ظرف تخمیر
5. بدنه
6. پنل کنترل
7. پایه
8. کابل

نحوه استفاده

(ساخت ماست (مراحل فرایند

روش ضدعفونی: شیشه‌ها و درپوش‌ها را با آب گرم بشویید - بیش از 1 دقیقه برای ضدعفونی بچوشانید هشدار: فقط شیشه‌ها و درپوش‌ها را با آب گرم بشویید - آن‌ها را 1- بچوشانید از شستن درپوش بالایی و بدنه محصول با آب جوش خودداری کنید

روش مخلوط کردن: مواد را در شیشه‌ها طبق نسبت‌های زیر قرار دهید - 2

- گزینه 1: 1 لیتر شیر تازه خنک + 1 بسته مخمر یا 5% ماست خالص خنک
 - گزینه 2: 1 لیتر شیر خالص مهر و موم شده به صورت استریل + 1 بسته مخمر یا 5% ماست خالص خنک
 - گزینه 3: 1 لیتر شیر تهیه شده از شیر پودر شده + 1 بسته مخمر یا 5% ماست خالص خنک
- یادداشت: مقدار مخمر یا ماست خالص خنک به میزان شیر بستگی دارد و متناسب با آن تغییر می‌کند.

هشدارها:

- لطفاً اطمینان حاصل کنید که مواد تاریخ گذشته یا فاسد نباشند
- برای مقدار مخمر به دستورالعمل‌های عملیاتی رجوع کنید
- اگر شیر از پودر شیر تهیه شده باشد، لطفاً نسبت توصیه شده را رعایت کنید: 400 میلی‌لیتر پودر شیر + 1100 میلی‌لیتر آب

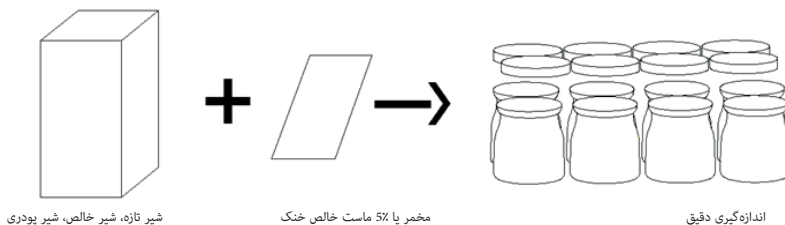

تخمیر - 3

روش: پس از مخلوط کردن مواد، شیشه‌ها را با درپوش‌های خود پوشانده و در ظرف تخمیر قرار دهید، سپس آن را با درپوش بالایی بپوشانید دستگاه را به برق وصل کرده و دکمه روشن را فشار دهید تا تخمیر شروع شود زمان تخمیر باید به صورت دستی کنترل شود زمان تخمیر حدود 6-8 ساعت است ماست آماده شده سفت شده و شبیه "توفو" خواهد شد هر چه زمان تخمیر بیشتر باشد، اسیدیته بیشتری خواهد داشت

هشدار: زمان تخمیر تحت تأثیر دمای محیط و دمای مواد اولیه قرار می‌گیرد بنابراین، در دمای پایین‌تر یا زمانی که از شیر سرد استفاده می‌شود، زمان بیشتری نیاز است، اما نباید بیش از 14 ساعت باشد

روش بدون آب گرم در ظرف تخمیر

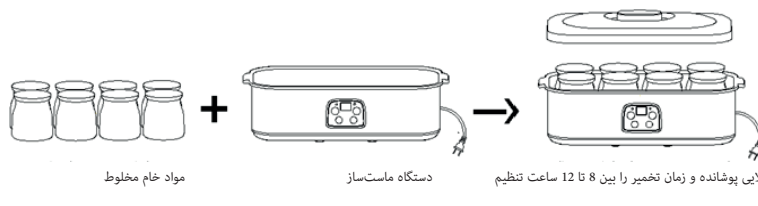

توجه: برای کاهش زمان تخمیر و بهبود پکنواختی انتقال حرارت، می‌توانید مقداری آب گرم به ظرف تخمیر اضافه کنید تا ماست پکنواخت‌تر و نرم‌تر شود.

روش با آب گرم در ظرف تخمیر

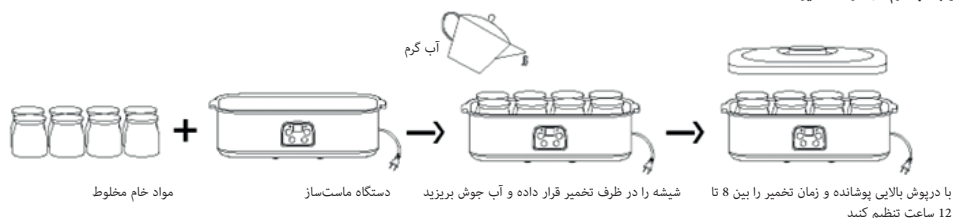

حفظ تازگی - 4

- روش:** ماست تازه تخمیر شده قابل خوردن است، اما خیلی خوشمزه نیست افرادی که غذاهای سرد را دوست ندارند می‌توانند در این لحظه بعد از طعم‌دهی آن را میل کنند اگر نمی‌خواهید آن را فوراً مصرف کنید، می‌توانید ظرف ماست تخمیر شده را مستقیماً در یخچال قرار دهید پس از سرد شدن، طعم بسیار خوبی پیدا می‌کند
- توجه:** زمان نگهداری ماست در یخچال نباید بیشتر از 7 روز باشد توصیه می‌شود در عرض 3 روز مصرف شود چون فعالیت لاکتوباسیلوس‌ها در این مدت در بیشترین حد خود است
- پس از تخمیر، شیشه‌ها را از دستگاه ماست‌ساز خارج کنید
 - آن‌ها را به مدت نیم ساعت در دمای اتاق استراحت دهید
 - پس از استراحت، آن‌ها را در یخچال برای سرد شدن قرار دهید

طعم - 5

روش: شما می‌توانید پس از طعم‌دهی با آب‌میوه، فروکتوز، عسل و غیره به دلخواه، از ماست لذت ببرید

یادداشت‌ها

- اگر پس از تخمیر گاز زیادی تولید شود و بوی بدی داشته باشد، این نشان می‌دهد که آب یا پودر شیر آلوده است و ماست نباید خورده شود اگر به صورت پودینگ با درخشش زرد ظاهر شود و طعم اسیدی داشته باشد، این نشان‌دهنده تخمیر موفق است
- زمان تخمیر طولانی‌تر منجر به تولید مایع مشتق شده زیادی (مایع زرد رنگ) و ایجاد طعمی بسیار ترش می‌شود این طبیعی است و نیازی به نگرانی نیست شما می‌توانید مایع مشتق شده را جداگانه مصرف کنید (چون این مایع غنی از مواد مغذی مانند اسید لاکتیک، ویتامین B و غیره است) یا آن را با ماست مخلوط کنید
- برای کودکان، استفاده از پودر شیر کامل یا شیر تازه توصیه می‌شود اما برای افرادی که اضافه وزن دارند، استفاده از پودر شیر کم چرب یا شیر تازه بدون چربی توصیه می‌شود (اضافه کردن فروکتوز به شیر می‌تواند فرآیند تخمیر را تسریع کند، اما شیر طعم‌دار توصیه نمی‌شود)
- اگر پس از خوردن ماست اسهال یا ناراحتی معده به وجود آمد، باید مقدار ماست را به 100 میلی‌لیتر در هر وعده کاهش دهید و سپس به تدریج آن را به 200-300 میلی‌لیتر افزایش دهید

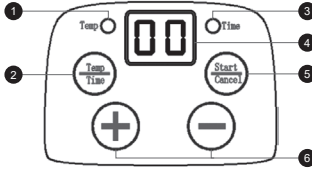

1. چراغ دما
2. دکمه عملکرد
3. چراغ زمان
4. صفحه نمایش
5. دکمه شروع/لغو
6. دکمه افزودن/کاهش

- کابل را به پریز دیواری وصل کنید، شماره "00" با صدای "دی" ظاهر خواهد شد این نشان می‌دهد که برق وصل شده است و دستگاه آماده به کار است
- دکمه "عملکرد" را فشار دهید تا عملکرد مورد نظر را انتخاب کنید، چراغ دما روشن خواهد شد دکمه "+" را فشار دهید تا دمای کاری برای تهیه ماست یا شراب برنج را تنظیم است $C \pm 3^{\circ}C$ دمای دستگاه ماست‌ساز حدود $42^{\circ}C$ ($50^{\circ}C$ - C) کنید (دامنه تنظیم 20°)
- پس از تنظیم دما، دکمه "شروع/لغو" را فشار دهید سپس دکمه "+" را فشار دهید تا زمان کاری را تنظیم کنید (دامنه تنظیم 8 ساعت - 48 ساعت) پس از تنظیم زمان، دکمه "شروع/لغو" را فشار دهید، چراغ "زمان" روشن می‌شود و دستگاه شروع به کار می‌کند اگر بخواهید کار را لغو کنید، دکمه "شروع/لغو" را برای مدت طولانی‌تری فشار دهید

نگهداری و تعمیرات

- باید کابل را پس از استفاده جدا کنید و نباید دستگاه را قبل از خنک شدن بشویید
- باید دستگاه را بلافاصله پس از استفاده بشویید، وگرنه بوی نامطبوعی ایجاد خواهد شد
- از استفاده از روغن موز، بنزین، مواد شوینده، برس‌های سخت یا توپ‌های استیل ضد زنگ و غیره برای تمیز کردن دستگاه خودداری کنید
- مطمئن شوید که پوشش خارجی دستگاه را در آب غوطه‌ور یا شستشو ندهید می‌توانید آن را با یک پارچه نرم و مرطوب (نه خیلی مرطوب) پاک کنید
- وقتی محصول برای مدت طولانی استفاده نمی‌شود، لطفاً آن را تمیز کرده، در جعبه بسته‌بندی کنید و در مکانی خشک و تهویه‌شده قرار دهید تا از رطوبت جلوگیری شود

تحلیل سوالات متداول

- چراغ نشانگر یا شماره روشن نمی‌شود
- آیا برق قطع شده است؟
 - آیا کابل به پریز وصل است؟
 - آیا پریز در حالت خاموش است؟
 - شیر پس از اتمام فرایند تبدیل به ماست شده است
 - آیا زمان تنظیم شده خیلی کوتاه است؟
 - (آیا دمای اتاق یا دمای شیر خیلی پایین است؟ (اگر دما خیلی پایین است، زمان کاری را به طور مناسب افزایش دهید
 - بوی نامطبوع ماست بعد از اتمام فرایند خیلی قوی است
 - آیا زمان تنظیم شده خیلی طولانی است؟
 - آیا مواد اولیه منقضی یا فاسد شده‌اند؟

توجه: اگر مشکل هنوز بعد از تجزیه و تحلیل بالا حل نشده است، لطفاً با شرکت یا توزیع‌کننده ما تماس بگیرید از باز کردن دستگاه توسط افراد غیر متخصص خودداری کنید

دفع صحیح این محصول



- این علامت نشان می‌دهد که محصول نباید با سایر زباله‌های خانگی در اتحادیه اروپا دور ریخته شود
- برای جلوگیری از آسیب‌های احتمالی به محیط زیست یا سلامت انسان در اثر دفع بی‌رویه زباله، آنها را به طور مسئولانه بازیافت کنید تا استفاده مجدد پایدار از منابع مادی را ترویج دهید
- برای بازیگرداندن دستگاه استفاده شده خود، از سیستم‌های برگشت و جمع‌آوری استفاده کنید یا با خرده‌فروشی که محصول خریداری شده است تماس بگیرید. آنها می‌توانند محصول را برای بازیافت ایمن برای محیط زیست بپذیرند.



www.zilan.com.tr



@zilanhome